

CATÁLOGO 2012 / 2013

**cotsa**)  
cristales ópticos **Traserra**





---

# PRESENTACIÓN

**cotsa**  
cristales ópticos **Traserra**



cotsa

cristales ópticos **Traserra**

## **CRISTALES ÓPTICOS TRASERRA, S.A.**

Alemania, 43, Nave 4 Pol. Ind. Batlloria · Montigalà 08917 Badalona (Barcelona)

### **Atención al cliente**

Tel.: 93 465 41 44 · Tel. móvil: 627 149 365 · Fax de pedidos: 93 465 40 90

e-mail: [pedidos@cotsa.net](mailto:pedidos@cotsa.net) · web: [www.cotsa.net](http://www.cotsa.net)

## HISTORIA DE LA EMPRESA

---

**Años 50-60** / Un grupo de ópticos emprendedores deciden fabricarse sus propias lentes, por aquel entonces minerales.

**Años 70** / Cristales Ópticos Traserra se constituye como Sociedad Anónima. Traserra crea una de las primeras líneas especializadas en fabricación de orgánico en España.

**Años 90** / Creación de la red de ventas. Fabricación de las primeras lentes antirreflejantes de alta calidad.

**1998-1999** / Traserra fabrica en España, la primera lente progresiva de pasillo corto para monturas pequeñas. La marca TCO representa a los productos y servicios de cristales ópticos Traserra. Durante este año se fabrica la primera lente progresiva de 72 geometrías.

**2001-2002** / TCO presenta en el mercado español la lente progresiva “Galaxy” especial para miopías altas que incorpora la tecnología “visión panorámica 16/9”. TCO pone en marcha su segunda línea de tratamientos AR doblando su capacidad de producción.

**2003-2004** / Nuevos productos: lentes polarizadas “POLAR”, lentes progresivas “COSMOS” y “TEMPO”. TCO fabrica sus primeros tratamientos AR superhidrófugos “HYDRO TOP”. Fabricación del tratamiento REFLEX para lentes de sol.

**2005-2006** / Cristales Ópticos Traserra acuerda con PENTAX, representar y comercializar sus productos en España. La gama de productos orgánicos de Traserra se completa con los índices 1.6, 1.67 y 1.74. Traserra moderniza su imagen registrando una nueva marca llamada **COTSA** y creando su página web **www.cotsa.net**

**2007-2008** / COTSA incorpora una nueva gama de progresivos y su sistema de pedidos se amplía con la opción ON LINE.

**2009-2010** / COTSA invierte en maquinaria de última generación incrementando así su capacidad productiva y elevando el nivel de calidad y servicio.

**2011-2012** / Arranca el proyecto FREE FORM de COTSA con una gama de progresivos adaptada a las necesidades de sus clientes y ampliando la cartera de productos en su nuevo catálogo.

---

# MONOFOCALES ORGÁNICOS

MONOFOCALES  
ORGÁNICOS

**cotsa**  
cristales ópticos **Traserra**



cotsa

cristales ópticos **Traserra**

---

# MONOFOCALES ORGÁNICOS EXPRESS

cotsa

cristales ópticos Traserra

# MONOFOCALES ORGÁNICOS EXPRESS

---

ORGA 15 11

---

ORGA 15 TRANSITIONS® VI MARRÓN 12

---

ORGA 16 13

---

S-HIX 1.67 UV AR **PENTAX** 14

---

AS 1.74 UV AR **PENTAX** 15

---

cotsa

cristales ópticos Traserra



	Blanco	Durganic	Top-ar	Orga Sol*
	60-65-70	60-65-70	60-65-70	65-70
<b>ESFÉRICOS</b>	11,35€	21,00€	32,00€	24,00€
<b>CIL. 0,25 a 2,00</b>	14,25€	23,20€	35,20€	24,00€

\*Marrón, gris y verde

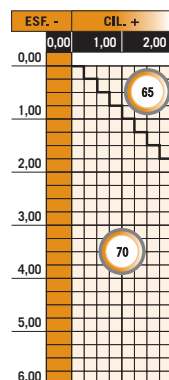
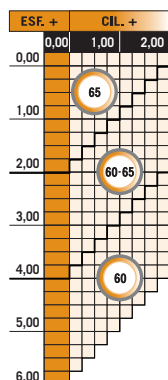

Orga 15 Blanco

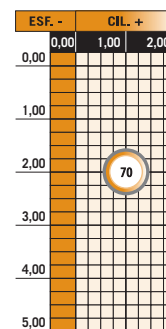
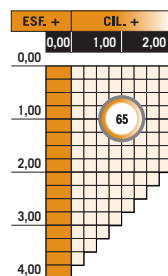

Orga 15 Sol

# ORGA 15 TRANSITIONS® VI MARRÓN / EXPRESS

	Durganic
	65-70
<b>ESFÉRICOS</b>	68,80€
<b>CIL. 0,25 a 2,00</b>	75,50€

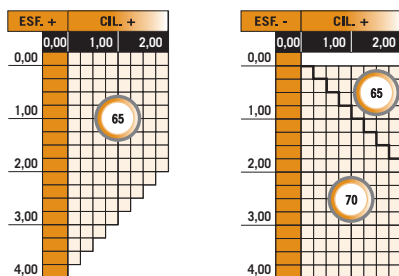

n: 1.501 / d: 1.32 / N° Abbe: 58

	Hydro-top 16	Orga Sol 16
	65-70-75	65-70-75
<b>ESFÉRICOS</b>	62,70€	70,60€
<b>CIL. 0,25 a 2,00</b>	62,70€	70,60€

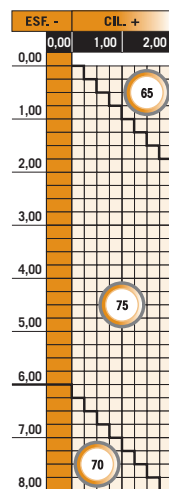
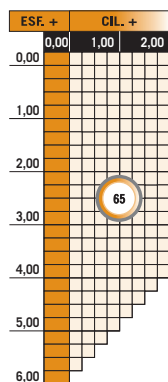

Hydro-top 16

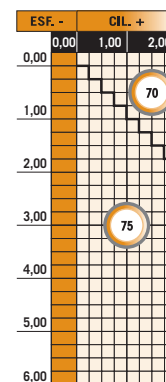
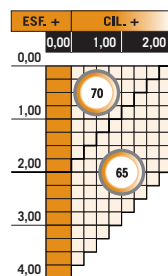

Orga Sol 16

	<b>S-HIX UV AR</b>
	65-70-75-80
<b>ESFÉRICOS</b>	95,00€
<b>CIL. 0,25 a 2,00</b>	95,00€

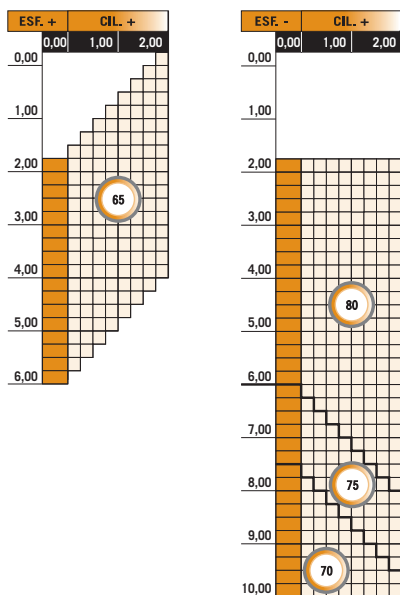

n: 1.670 / d: 1.35 / N° Abbe: 32

# AS 1.74 UV AR / EXPRESS

**PENTAX**

cotsa  
cristales ópticos Traserra

	<b>AS UV AR</b>
	70-75
<b>ESFÉRICOS</b>	165,00€
<b>CIL. 0,25 a 2,00</b>	165,00€

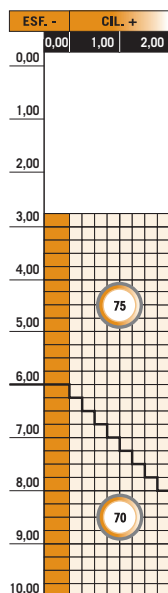

n: 1.74 / d: 1.47 / N° Abbe: 33

**MONOFOCALES ORGÁNICOS**



---

# MONOFOCALES ORGÁNICOS

## FABRICACIÓN

cotsa

cristales ópticos Traserra

# MONOFOCALES ORGÁNICOS FABRICACIÓN

ORGA 15	21
HYPER AS 1.5	22
ORGA 15 TRANSITIONS® VI	23
SPORTIVE 1.5	24
DRIVEWEAR 1.5	25
ORGA 15 POLAR	26
ORGALITE 1.56	27
ORGA 16 BLANCO	28
ORGA 16 TRANSITIONS® VI	29
ORGA 16 POLAR	30
ORGA 1.67 BLANCO	31
ORGA 1.67 TRANSITIONS® VI	32
ORGA 1.67 POLAR	33
1.67 AS <b>PENTAX</b>	34
1.74 AS <b>PENTAX</b>	35

cotsa

cristales ópticos Traserra



# ORGA 15 / FABRICACIÓN

## Lente monofocal básica

	Blanco				Durganic				Hydro-top			
	60-65	70	75	80	60-65	70	75	80	60-65	70	75	80
<b>ESFÉRICOS</b>	16,00€	17,00€	26,00€	33,00€	33,00€	34,00€	43,00€	50,00€	71,00€	72,00€	81,00€	88,00€
<b>CIL. 0,25 a 2,00</b>	24,00€	25,00€	32,00€	40,00€	41,00€	42,00€	49,00€	57,00€	79,00€	80,00€	87,00€	95,00€
<b>CIL. 2,25 a 4,00</b>	34,00€	35,00€	43,00€	51,00€	51,00€	52,00€	60,00€	68,00€	89,00€	90,00€	98,00€	106,00€

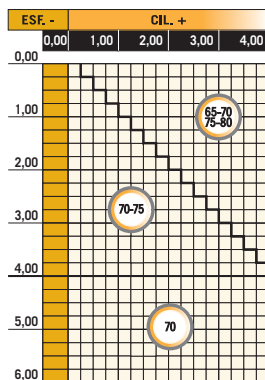
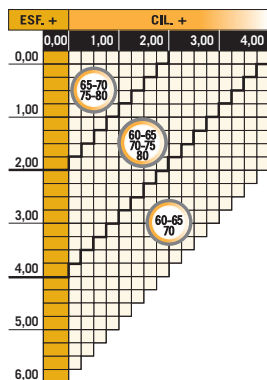

### SUPLEMENTOS

Diámetro inferior al estándar	12,00€
Precalibrados	14,00€
Base exterior especial	14,00€
Cilindro 4,25 a 6,00 dp.	23,00€
Prismas o descentramientos hasta 5,00 dp.	22,00€
Reflex	30,00€
Top-reflex	60,00€
Tonos A - B - C	11,00€
Tonos D	15,00€
Degradados	19,00€

n: 1.501 / d: 1.32 / N° Abbe: 58

# HYPER AS 1.5 / FABRICACIÓN

Lente monofocal esférica para altas potencias positivas

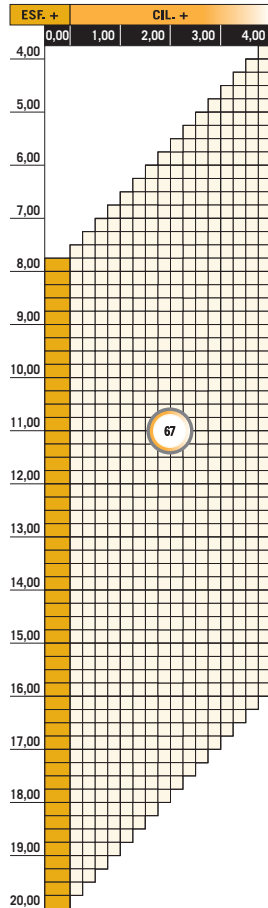

	Blanco	Durganic	Hydro-top
	67	67	67
<b>ESFÉRICOS</b>	88,00€	105,00€	143,00€
<b>CIL. 0,25 a 2,00</b>	88,00€	105,00€	143,00€
<b>CIL. 2,25 a 4,00</b>	88,00€	105,00€	143,00€

## SUPLEMENTOS

Diámetro inferior al estándar	12,00€
Precalibrados	14,00€
Base exterior especial	14,00€
Cilindro 4,25 a 6,00 dp.	23,00€
Prismas o descentramientos hasta 5,00 dp.	22,00€
Reflex	30,00€
Top-reflex	60,00€
Tonos A - B - C	11,00€
Tonos D	15,00€
Degradados	19,00€

n: 1.501 / d: 1.32 / N° Abbe: 58

# ORGA 15 TRANSITIONS® VI / FABRICACIÓN

Lente fotocromática, marrón y gris

	Durganic		Hydro-top	
	65	70	65	70
<b>ESFÉRICOS</b>	82,00€	90,00€	137,00€	145,00€
<b>CIL. 0,25 a 2,00</b>	90,00€	100,00€	145,00€	155,00€
<b>CIL. 2,25 a 4,00</b>	100,00€	110,00€	155,00€	165,00€

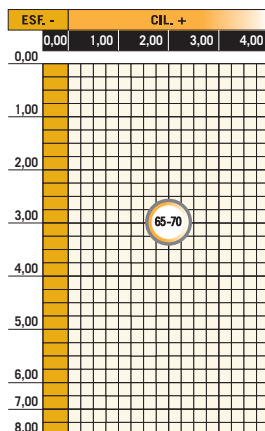
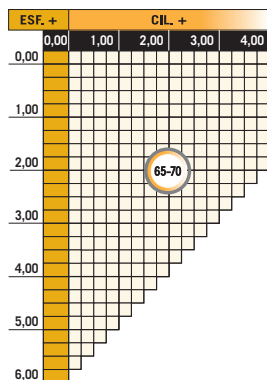

## SUPLEMENTOS

Diámetro inferior al estándar	12,00€
Precalibrados	14,00€
Base exterior especial	14,00€
Cilindro 4,25 a 6,00 dp.	23,00€
Prismas o descentramientos hasta 5,00 dp.	22,00€
Reflex	30,00€
Top-reflex	60,00€

n: 1.501 / d: 1.32 / N° Abbe: 58

## SPORTIVE 1.5 / FABRICACIÓN

Diseño especial para gafa envolvente de base 8.00

	Coloraciones	
	A-B-C-D	A-B-C-D + Top-reflex*
	75 descentrado 5	75 descentrado 5
<b>ESFÉRICOS</b>	100,00€	173,00€
<b>CIL. 0,25 a 2,00</b>	105,00€	178,00€

\*Tratamiento AR cara cc. + espejo cara cx.

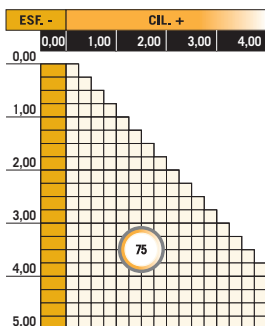

Las lentes SPORTIVE abarcan una gama de fabricación que varía en función de las posibilidades técnicas que permite el montaje. Por ello, es necesario disponer de la montura elegida para evaluar la idoneidad de ésta y en caso positivo, calcular y fabricar estas lentes con un resultado garantizado al 100%. Sportive está disponible en potencias comprendidas entre 0.00 y -5.00 con un cilindro de 2.00.



n: 1.501 / d: 1.32 / N° Abbe: 58

**MONOFOCALES ORGÁNICOS**

# DRIVEWEAR 1.5 / FABRICACIÓN

Lente monofocal polarizada y fotocromática concebida especialmente para conducir

	Durganic	Top-reflex*
	65-70	65-70
<b>ESFÉRICOS</b>	160,00€	233,00€
<b>CIL. 0,25 a 2,00</b>	170,00€	243,00€
<b>CIL. 2,25 a 4,00</b>	180,00€	253,00€

\*Tratamiento AR cara cc. + espejo cara cx.

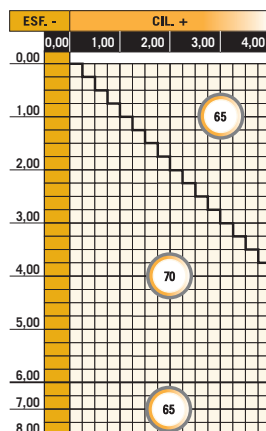
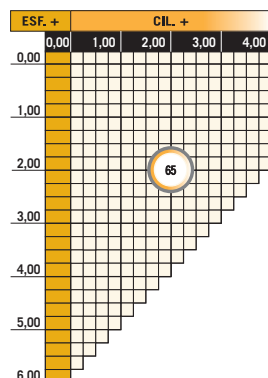

## SUPLEMENTOS

Diámetro inferior al estándar	12,00€
Precalibrados	14,00€
Base exterior especial	14,00€
Cilindro 4,25 a 6,00 dp.	23,00€
Prismas o descentramientos hasta 5,00 dp.	22,00€
Reflex	21,50€

## AVANCES TECNOLÓGICOS

Desarrollo de un polarizador ligero de alto contraste que mantiene una alta eficacia de polarización.  
Desarrollo de un conjunto de tintes fotocromáticos que se activan tanto en presencia de la luz visible como de la luz ultravioleta.

Incorporación de la polarización en el monómero de Transitions y la consecución de un enlace químico firme.

Desarrollo de un polarizador que resiste a las altas temperaturas de los procesos de Transitions y del tratamiento multicapa.

Conseguir combinar con éxito el material polarizador y el conjunto de tintes fotocromáticos obteniendo los resultados adecuados de color espectral en los diferentes estados de la lente.

Conformidad con la normativa ISO sobre reconocimiento de los colores de las señales de tráfico en cada estado de la lente.

n: 1.501 / d: 1.32 / N° Abbe: 52



Exterior nublado



Sol brillante conduciendo



Exterior sol brillante

# ORGA 15 POLAR / FABRICACIÓN

Lente monofocal polarizada marrón y gris

	Durganic	Top-reflex*
	65-70	65-70
<b>ESFÉRICOS</b>	100,00€	173,00€
<b>CIL. 0,25 a 2,00</b>	105,00€	178,00€
<b>CIL. 2,25 a 4,00</b>	110,00€	183,00€

\*Tratamiento AR cara cc. + espejo cara cx.

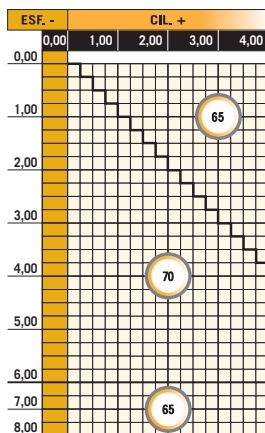
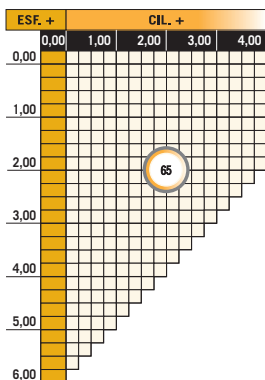

## SUPLEMENTOS

Diámetro inferior al estándar	12,00€
Precalibrados	14,00€
Base exterior especial	14,00€
Cilindro 4,25 a 6,00 dp.	23,00€
Prismas o descentramientos hasta 5,00 dp.	22,00€
Reflex	21,50€

n: 1.501 / d: 1.32 / N° Abbe: 58

**MONOFOCALES ORGÁNICOS**

# ORGALITE 1.56 / FABRICACIÓN

Lente monofocal de índice medio

	Durganic	Hydro-top
	60-65-70	60-65-70
<b>ESFÉRICOS</b>	50,00€	93,00€
<b>CIL. 0,25 a 2,00</b>	60,00€	103,00€
<b>CIL. 2,25 a 4,00</b>	70,00€	113,00€

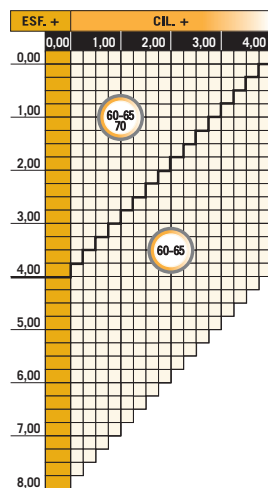

Asférico

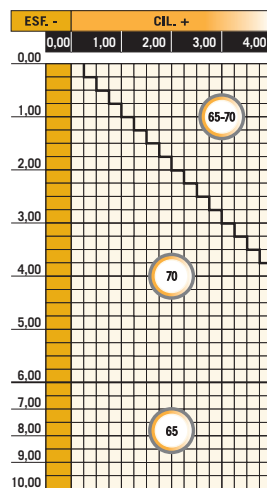

Esférico

## SUPLEMENTOS

Diámetro inferior al estándar	12,00€
Precalibrados	14,00€
Base exterior especial	14,00€
Cilindro 4,25 a 6,00 dp.	23,00€
Prismas o descentramientos hasta 5,00 dp.	22,00€
Reflex	21,50€
Top-reflex	43,00€
Tonos A - B - C	21,00€
Degradados	25,00€

n: 1.56 / d: 1.28 / N° Abbe: 40

# ORGA 16 BLANCO / FABRICACIÓN

Lente monofocal de índice 1.6

	Durganic	Hydro-top
	65-70-75	65-70-75
<b>ESFÉRICOS</b>	80,00€	123,00€
<b>CIL. 0,25 a 2,00</b>	90,00€	133,00€
<b>CIL. 2,25 a 4,00</b>	100,00€	143,00€

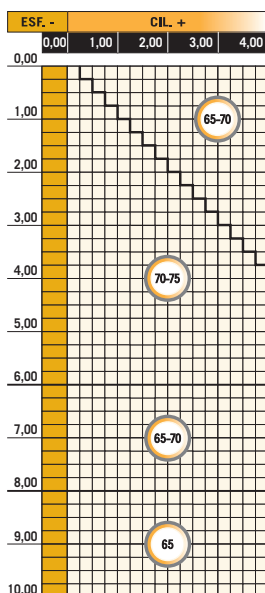
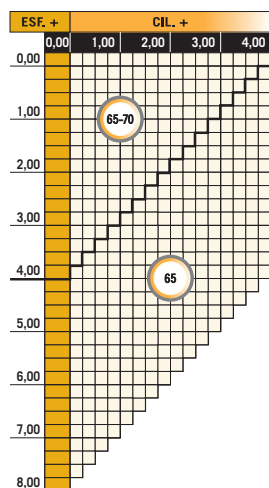

## SUPLEMENTOS

Diámetro inferior al estándar	12,00€
Precalibrados	14,00€
Base exterior especial	14,00€
Cilindro 4,25 a 6,00 dp.	23,00€
Prismas o descentramientos hasta 5,00 dp.	22,00€
Reflex	21,50€
Top-reflex	43,00€
Tonos A - B - C	21,00€
Tonos D	25,00€
Degradados	25,00€

n: 1.600 / d: 1.30 / N° Abbe: 42

# ORGA 16 TRANSITIONS® VI / FABRICACIÓN

Lente monofocal fotocromática marrón y gris de índice 1.6

	Durganic	Hydro-top
	65-70-75	65-70-75
<b>ESFÉRICOS</b>	115,00€	158,00€
<b>CIL. 0,25 a 2,00</b>	120,00€	163,00€
<b>CIL. 2,25 a 4,00</b>	135,00€	178,00€

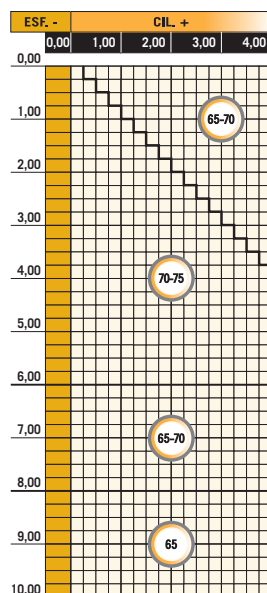
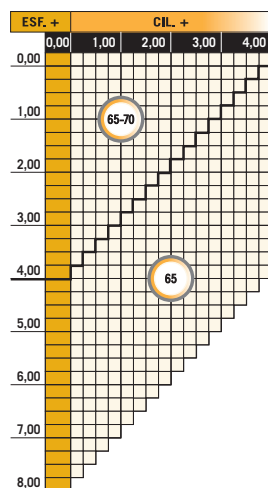

## SUPLEMENTOS

Diámetro inferior al estándar	12,00€
Precalibrados	14,00€
Base exterior especial	14,00€
Cilindro 4,25 a 6,00 dp.	23,00€
Prismas o descentramientos hasta 5,00 dp.	22,00€
Reflex	21,50€
Top-reflex	43,00€

n: 1.600 / d: 1.30 / N° Abbe: 41

# ORGA 16 POLAR / FABRICACIÓN

Lente monofocal polarizada marrón y gris de índice 1.6

	Durganic	Top-reflex*
	60-65-70-75	60-65-70-75
<b>ESFÉRICOS</b>	131,00€	204,00€
<b>CIL. 0,25 a 2,00</b>	136,00€	209,00€
<b>CIL. 2,25 a 4,00</b>	151,00€	224,00€

\*Tratamiento AR cara cc. + espejo cara cx.

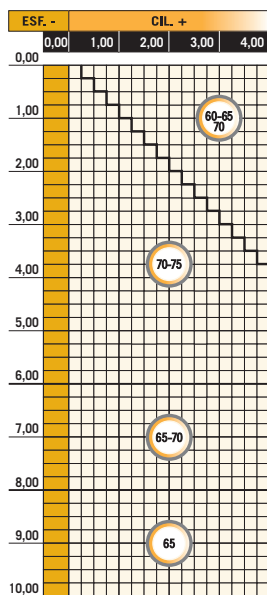
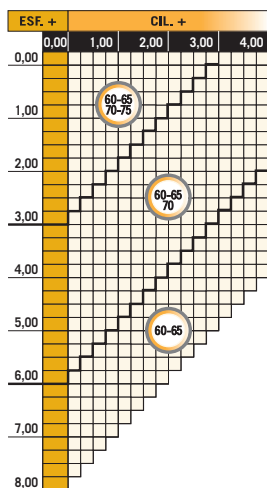

## SUPLEMENTOS

Diámetro inferior al estándar	12,00€
Precalibrados	14,00€
Base exterior especial	14,00€
Cilindro 4,25 a 6,00 dp.	23,00€
Prismas o descentramientos hasta 5,00 dp.	22,00€
Reflex	21,50€

n: 1.600 / d: 1.30 / N° Abbe: 41

# ORGA 1.67 BLANCO / FABRICACIÓN

Lente monofocal de índice 1.67

	Durganic	Hydro-top
	65-70-75	65-70-75
<b>ESFÉRICOS</b>	100,00€	143,00€
<b>CIL. 0,25 a 2,00</b>	110,00€	153,00€
<b>CIL. 2,25 a 4,00</b>	120,00€	163,00€

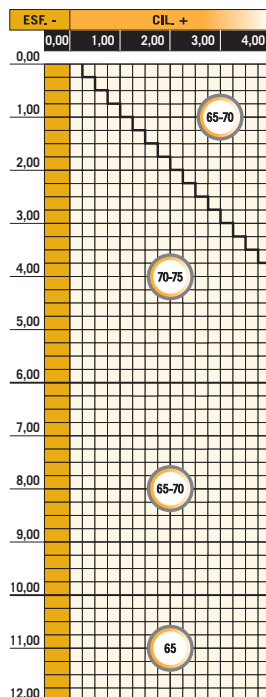
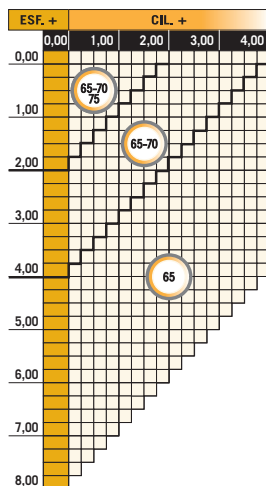

## SUPLEMENTOS

Diámetro inferior al estándar	12,00€
Precalibrados	14,00€
Base exterior especial	14,00€
Cilindro 4,25 a 6,00 dp.	23,00€
Prismas o descentramientos hasta 5,00 dp.	22,00€
Reflex	21,50€
Top-reflex	43,00€
Tonos A - B - C	21,00€
Tonos D	25,00€
Degradados	25,00€

n: 1.667 / d: 1.36 / N° Abbe: 32

# ORGA 1.67 TRANSITIONS® VI / FABRICACIÓN

Lente monofocal fotocromática marrón y gris de índice 1.67

	Durganic	Hydro-top
	65-70-75	65-70-75
<b>ESFÉRICOS</b>	140,00€	183,00€
<b>CIL. 0,25 a 2,00</b>	160,00€	203,00€
<b>CIL. 2,25 a 4,00</b>	190,00€	233,00€

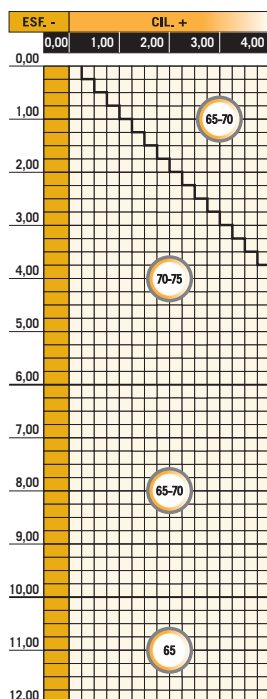
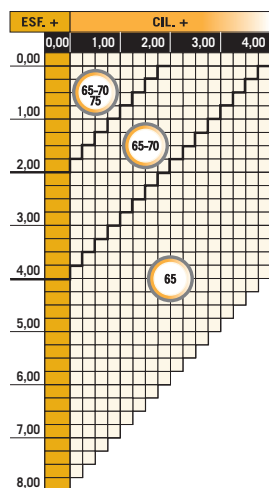

## SUPLEMENTOS

Diámetro inferior al estándar	12,00€
Precalibrados	14,00€
Base exterior especial	14,00€
Cilindro 4,25 a 6,00 dp.	23,00€
Prismas o descentramientos hasta 5,00 dp.	22,00€
Reflex	21,50€
Top-reflex	43,00€

n: 1.667 / d: 1.36 / N° Abbe: 32

# ORGA 1.67 POLAR / FABRICACIÓN

Lente monofocal polarizada marrón y gris de índice 1.67

	Durganic	Top-reflex*
	60-65-70-75	60-65-70-75
<b>ESFÉRICOS</b>	147,00€	220,00€
<b>CIL. 0,25 a 2,00</b>	167,00€	240,00€
<b>CIL. 2,25 a 4,00</b>	197,00€	270,00€

\*Tratamiento AR cara cc. + espejo cara cx.

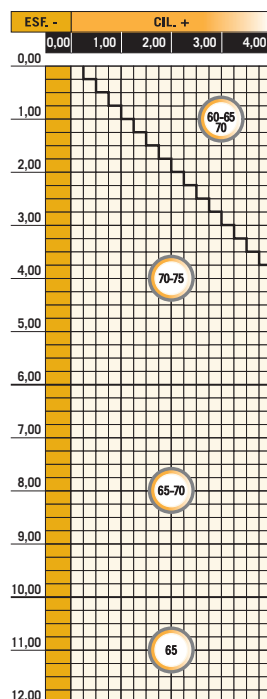
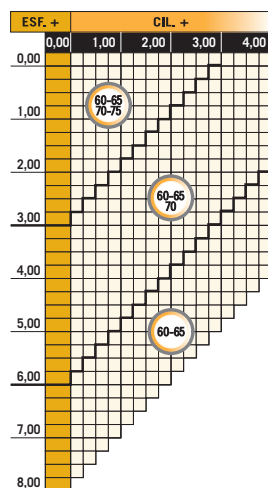

## SUPLEMENTOS

Diámetro inferior al estándar	12,00€
Precalibrados	14,00€
Base exterior especial	14,00€
Cilindro 4,25 a 6,00 dp.	23,00€
Prismas o descentramientos hasta 5,00 dp.	22,00€
Reflex	21,50€
Top-reflex	43,00€

n: 1.667 / d: 1.36 / N° Abbe: 32

Lente monofocal esférica de índice 1.67 con tratamiento AR

Ultra clear	Ultra clear + color
210,00€	256,00€

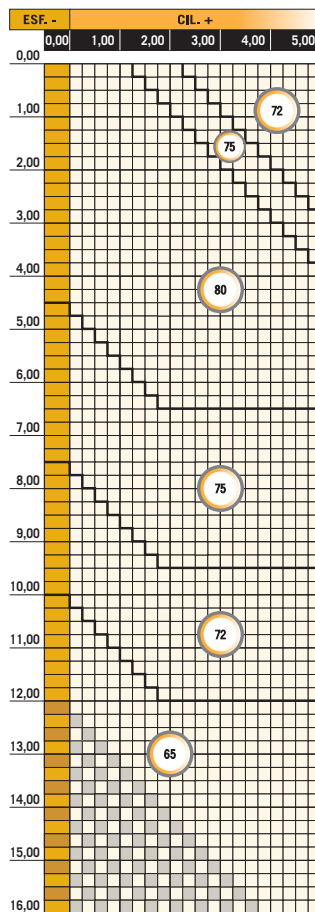
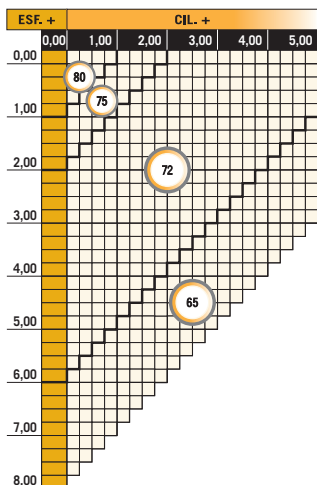

n: 1.667 / d: 1.36 / N° Abbe: 32

# 1.74 AS / FABRICACIÓN

**PENTAX**

cotsa  
cristales ópticos Traserra

Lente monofocal asférica de índice 1.74 con tratamiento AR

Ultra clear	Ultra clear + color
242,00€	295,00€

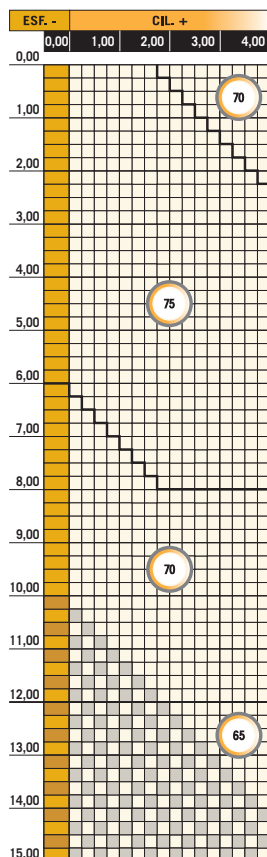
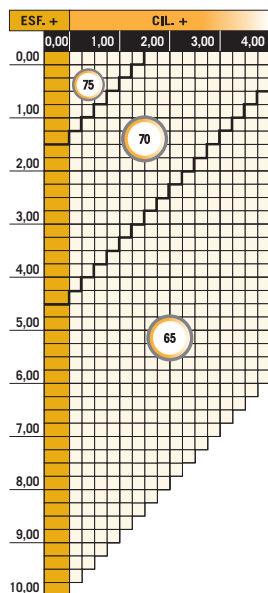

n: 1.74 / d: 1.47 / N° Abbe: 33

**MONOFOCALES ORGÁNICOS**



---

# MONOFOCALES MINERALES

MONOFOCALES  
MINERALES

**cotsa**  
cristales ópticos **Traserra**



cotsa

cristales ópticos **Traserra**

---

# MONOFOCALES MINERALES EXPRESS

cotsa

cristales ópticos Traserra

---

# MONOFOCALES MINERALES EXPRESS

<b>MINERAL 1.5</b>	<b>42</b>
--------------------	-----------

---

<b>MINERAL RAPID MARRÓN</b>	<b>43</b>
-----------------------------	-----------

---

<b>MINERAL 1.6</b>	<b>44</b>
--------------------	-----------

---

<b>MINERAL FLINT-L</b>	<b>45</b>
------------------------	-----------

---

# MINERAL 1.5 / EXPRESS

	Blanco	Super-green
	60-65	65
<b>ESFÉRICOS</b>	14,00€	37,00€
<b>CIL. 0,25 a 2,00</b>	14,00€	37,00€

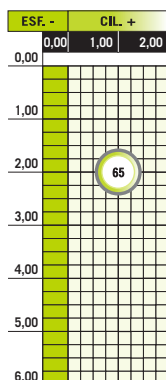
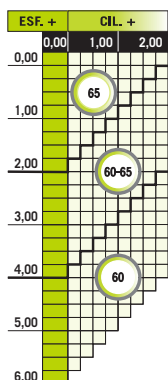

Blanco

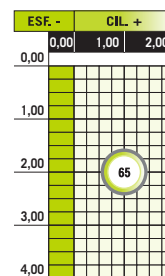
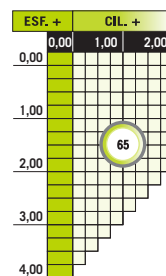

Super-green

n: 1.525 / d: 2.55 / N° Abbe: 58

# MINERAL RAPID MARRÓN / EXPRESS

	Rapid marrón	Rapid marrón super-green
	65	65
<b>ESFÉRICOS</b>	21,00€	45,00€
<b>CIL. 0,25 a 2,00</b>	21,00€	45,00€

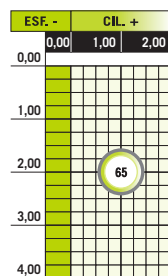
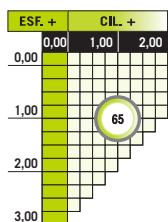

Rapid marrón

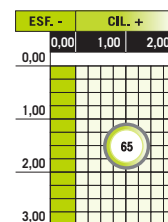
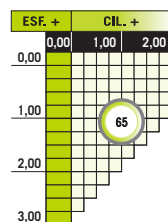

Rapid marrón super-green

# MINERAL 1.6 / EXPRESS

	Blanco	Super-green
	65	65
<b>ESFÉRICOS</b>	22,00€	43,00€
<b>CIL. 0,25 a 2,00</b>	22,00€	43,00€

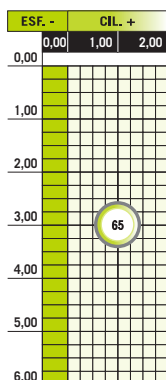
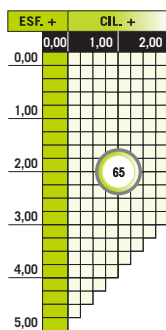

n: 1.604 / d: 2.63 / N° Abbe: 41

# MINERAL FLINT-L / EXPRESS

	Blanco	Super-green
	65	65
<b>ESFÉRICOS</b>	35,00€	59,00€
<b>CIL. 0,25 a 2,00</b>	35,00€	59,00€

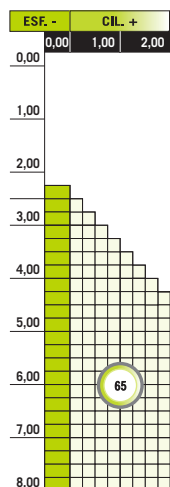

n: 1.704 / d: 3.21 / N° Abbe: 34.4



---

# MONOFOCALES MINERALES FABRICACIÓN

cotsa

cristales ópticos Traserra

# MONOFOCALES MINERALES FABRICACIÓN

---

**MINERAL 1.5 BLANCO Y RAPID MARRÓN** **51**

---

**MINERAL 1.6 BLANCO Y RAPID MARRÓN** **52**

---

**FLINT-L** **53**

---

**FLINT-42** **54**

---

**FLINT-K** **55**

---

**F-19** **56**

---

**MICROFACETA** **57**

---

cotsa

cristales ópticos Traserra



# MINERAL 1.5 BLANCO Y RAPID MARRÓN/ FABRICACIÓN

Lente monofocal mineral blanca y rapid marrón de índice 1.5

BLANCO			RAPID MARRÓN	
Blanco	Super-green	Color	Blanco	Super-green
65-70	65-70	65-70	65-70	65-70
20,00€	56,00€	35,00€	28,00€	64,00€

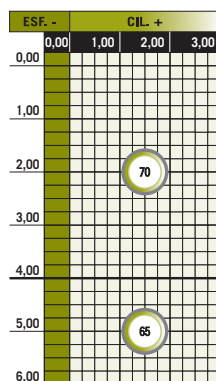
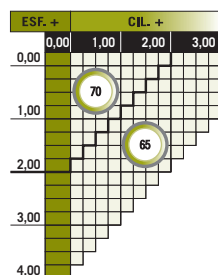

## SUPLEMENTOS

Precalibrados 14,00€

n: 1.525 / d: 2.61 / N° Abbe: 59

# MINERAL 1.6 BLANCO Y RAPID MARRÓN / FABRICACIÓN

Lente monofocal mineral blanca y rapid marrón de índice 1.6

BLANCO			RAPID MARRÓN	
Blanco	Super-green	Color	Blanco	Super-green
65-70-75	65-70-75	65-70-75	65-70	65-70
32,00€	68,00€	47,00€	58,00€	94,00€

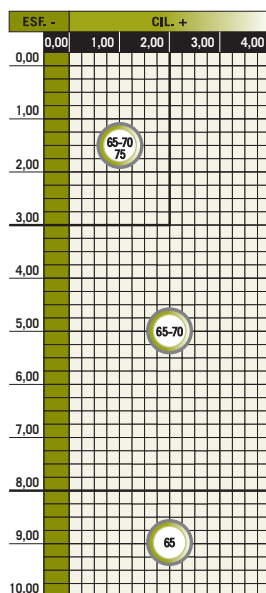
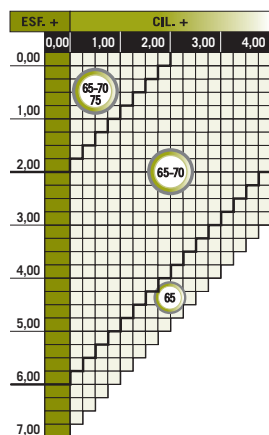

## SUPLEMENTOS

Precalibrados 14,00€

n: 1.604 / d: 2.63 / N° Abbe: 41

# FLINT-L / FABRICACIÓN

Lente monofocal mineral de índice 1.7

	Blanco	Super-green	Color
	60-65-70	60-65-70	60-65-70
<b>ESFÉRICOS</b>	44,00€	84,00€	61,00€
<b>CIL. 0,25 a 2,00</b>	52,00€	92,00€	69,00€
<b>CIL. 2,25 a 4,00</b>	54,00€	94,00€	71,00€

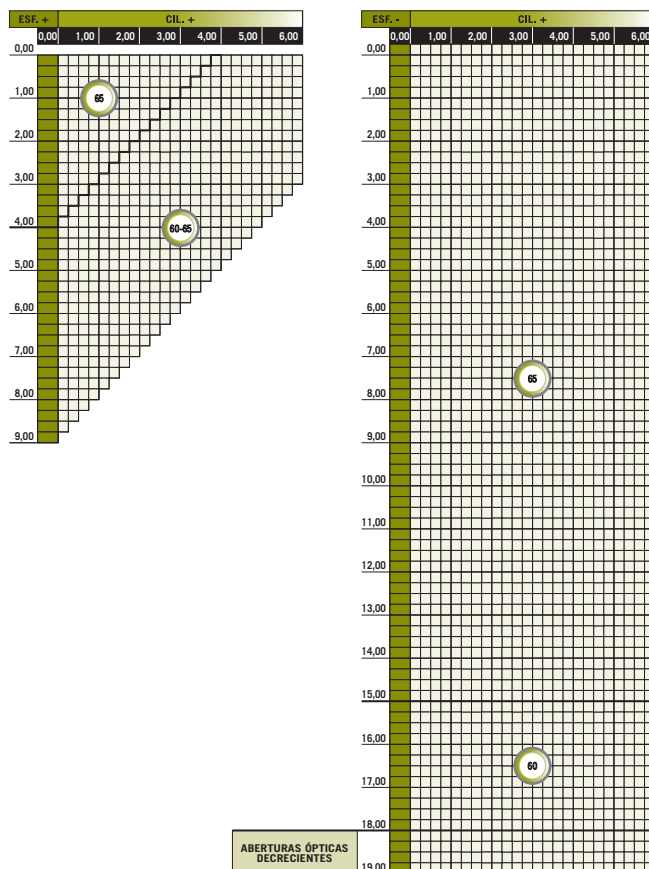

## SUPLEMENTOS

Precalibrados 14,00€

n: 1.704 / d: 3.21 / N° Abbe: 34.4

# FLINT-42 / FABRICACIÓN

Lente monofocal mineral esférica de índice 1.7

	Blanco		Super-green		Color	
	60-65	70	60-65	70	60-65	70
<b>ESFÉRICOS</b>	60,00€	90,00€	100,00€	130,00€	77,00€	107,00€
<b>CIL. 0,25 a 2,00</b>	66,00€	96,00€	106,00€	136,00€	83,00€	113,00€
<b>CIL. 2,25 a 4,00</b>	84,00€	120,00€	124,00€	160,00€	101,00€	137,00€

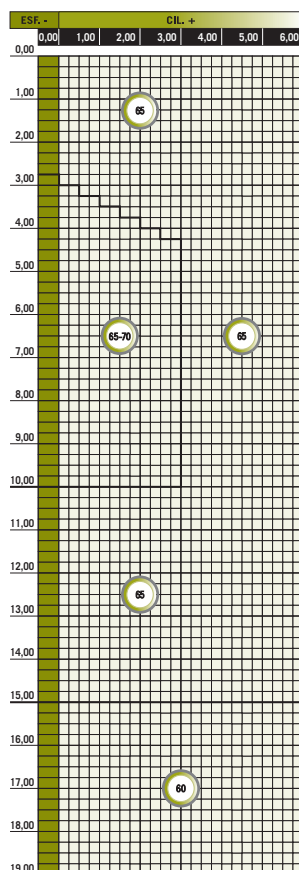
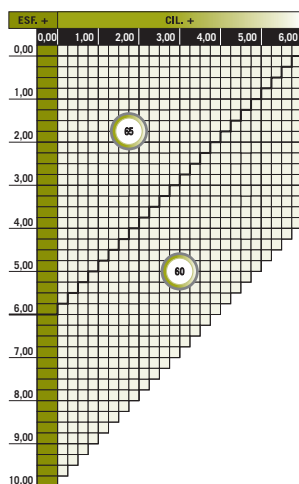

n: 1.706 / d: 3.21 / N° Abbe: 41.4

# FLINT-K / FABRICACIÓN

Lente monofocal mineral de índice 1.8

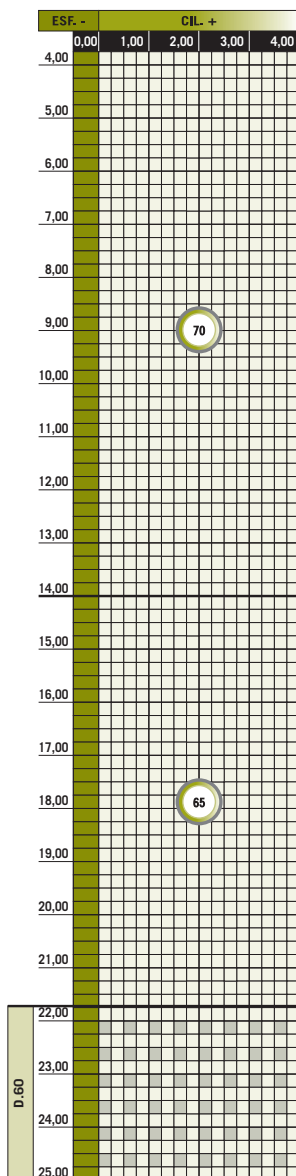

Super AR*	Super AR + Color
60-65-70	60-65-70
225,00€	242,00€

\*Antirreflejante acromático blanco

n: 1.802 / d: 3.65 / N° Abbe: 34.4

# F-1.9 / FABRICACIÓN

Lente monofocal mineral de índice 1.9

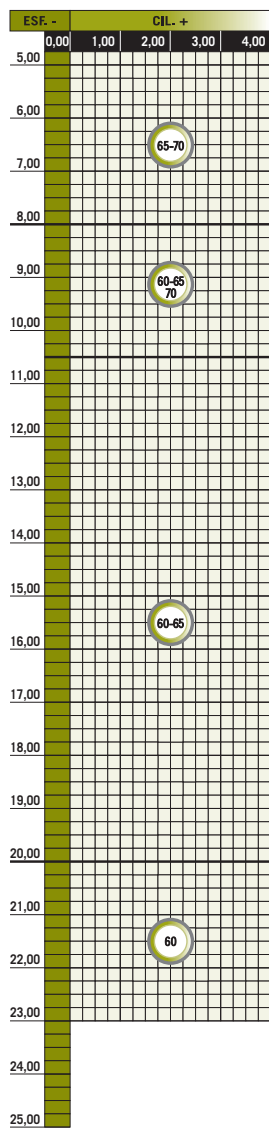

Super blue*	Super blue + Color
60-65-70	60-65-70
345,00€	362,00€

\*Antirreflejante, residual azul

n: 1.891 / d: 3.99 / N° Abbe: 30.4

# MICROFACETA

	RAPID MARRÓN		FLINT-L	
	Blanco	Super-green	Blanco	Super-green
ESFÉRICOS	216,00€	256,00€	216,00€	261,00€
TÓRICOS	258,00€	298,00€	258,00€	303,00€

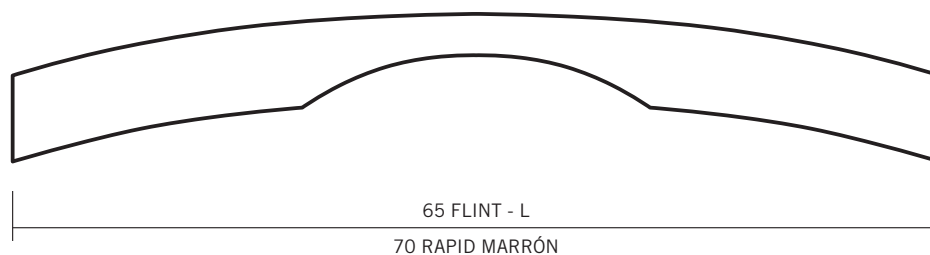

## MICROFACETA / CILINDRO CONVEXO

Lente con la parte central tallada en forma cóncava. Oferta: -10 a -30 D.

Diámetro de disco: de 8 a 42 mm (según graduación): consultar posibilidades.



---

# PROGRESIVOS ORGÁNICOS

PROGRESIVOS  
ORGÁNICOS



cotsa  
cristales ópticos Traserra

cotsa

cristales ópticos **Traserra**

## PROGRESIVOS ORGÁNICOS

NEO ST 1.5 BLANCO Y TRANSITIONS® VI MARRÓN	63
NEO MAXX 1.5 BLANCO Y TRANSITIONS® VI MARRÓN	64
NEO ST 1.6 BLANCO	65
NEO MAXX 1.6 BLANCO	66
ACTIUM F.F. 1.5	67
ACTIUM F.F. 1.6 BLANCO	68
ACTIUM F.F. 1.6 TRANSITIONS® VI Y POLAR	69
ACTIUM F.F. 1.67 BLANCO	70
ACTIUM F.F. 1.67 TRANSITIONS® VI Y POLAR	71
GALAXY F.F. 1.5	72
GALAXY F.F. 1.6 BLANCO	73
GALAXY F.F. 1.6 TRANSITIONS® VI Y POLAR	74
GALAXY F.F. 1.67 BLANCO	75
GALAXY F.F. 1.67 TRANSITIONS® VI Y POLAR	76
PROP F.F. 1.5 / 1.6	77
SUPER ATORIC 1.6 <b>PENTAX</b>	78
SUPER ATORIC 1.67 <b>PENTAX</b>	79

cotsa

cristales ópticos Traserra

# NEO ST 1.5 BLANCO Y TRANSITIONS® VI MARRÓN

Lente progresiva orgánica de gama básica en índice 1.5

BLANCO			TRANSITIONS® VI MARRÓN	
Blanco	Durganic	Hydro-top	Durganic	Hydro-top
65/70-70/75	65/70-70/75	65/70-70/75	65/70-70/75	65/70-70/75
123,00€	153,00€	193,00€	190,00€	240,00€

Las lentes positivas, a partir de 2.50 D. se suministrarán (por defecto) en forma oval según diámetro correspondiente.  
50x60/65 - 55x65/70 - 60x70/75

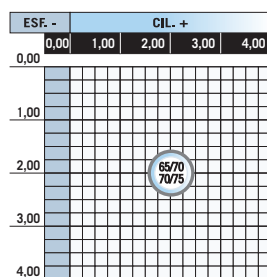
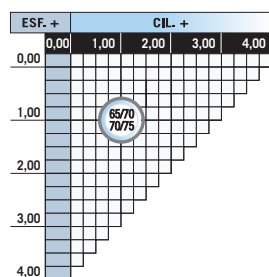

## SUPLEMENTOS

Diámetro inferior al estándar	12,00€
Precalibrados	14,50€
Base exterior especial	14,00€
Cilindro 4,25 a 6,00 dp.	23,00€
Prismas o descentramientos hasta 5,00 dp.	22,00€
Reflex	45,00€
Top-reflex	90,00€
Tonos A - B - C	32,00€
Tonos D	40,00€
Degradados	24,00€

## ADICIONES

1,00 1,25 1,50 1,75 2,00 2,25 2,50 2,75 3,00

Altura mínima de montaje 20 mm.

n: 1.501 / d: 1.32 / N° Abbe: 58

# NEO MAXX 1.5 BLANCO Y TRANSITIONS® VI MARRÓN

Lente progresiva orgánica de corto recorrido de gama básica en índice 1.5

BLANCO			TRANSITIONS® VI MARRÓN	
Blanco	Durganic	Hydro-top	Durganic	Hydro-top
65/70-70/75	65/70-70/75	65/70-70/75	65/70-70/75	65/70-70/75
145,00€	175,00€	215,00€	180,00€	230,00€

Las lentes positivas, a partir de 2.50 D. se suministrarán (por defecto) en forma oval según diámetro correspondiente.  
50x60/65 - 55x65/70 - 60x70/75

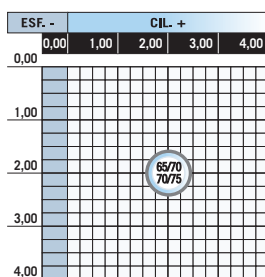
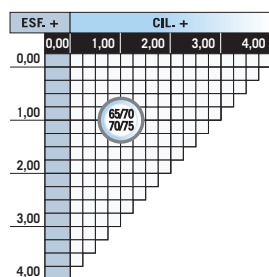

## SUPLEMENTOS

Diámetro inferior al estándar	12,00€
Precalibrados	14,50€
Base exterior especial	14,00€
Cilindro 4,25 a 6,00 dp.	23,00€
Prismas o descentramientos hasta 5,00 dp.	22,00€
Reflex	45,00€
Top-reflex	90,00€
Tonos A - B - C	32,00€
Tonos D	40,00€
Degradados	24,00€

## ADICIONES

1,00 1,25 1,50 1,75 2,00 2,25 2,50 2,75 3,00

Altura mínima de montaje 17 mm.

n: 1.501 / d: 1.32 / N° Abbe: 58

# NEO ST 1.6 BLANCO

Lente progresiva orgánica de gama básica en índice 1.6

BLANCO	
<b>Durganic</b>	<b>Hydro-top</b>
65/70-70/75	65/70-70/75
206,00€	256,00€

Las lentes positivas, se suministrarán (por defecto) en forma oval según diámetro correspondiente.  
50x60/65 - 55x65/70 - 60x70/75 - 65x75/80

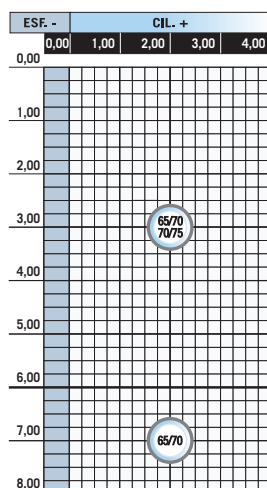
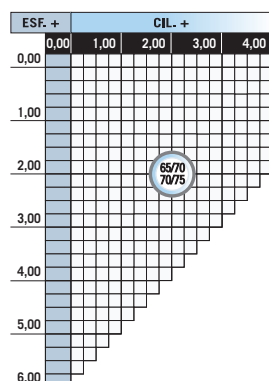

## SUPLEMENTOS

Diámetro inferior al estándar	12,00€
Precalibrados	14,00€
Base exterior especial	14,00€
Cilindro 4,25 a 6,00 dp.	23,00€
Prismas o descentramientos hasta 5,00 dp.	22,00€
Reflex	33,50€
Top-reflex	67,00€
Tonos A - B - C	43,00€
Tonos D	50,00€
Degradados	42,00€

## ADICIONES

1,00 1,25 1,50 1,75 2,00 2,25 2,50 2,75 3,00

Altura mínima de montaje 20 mm.

n: 1.600 / d: 1.30 / N° Abbe: 42

# NEO MAXX 1.6 BLANCO

Lente progresiva orgánica de corto recorrido de gama básica en índice 1.6

BLANCO	
<b>Durganic</b>	<b>Hydro-top</b>
65/70-70/75	65/70-70/75
208,00€	258,00€

Las lentes positivas, se suministrarán (por defecto) en forma oval según diámetro correspondiente.  
50x60/65 - 55x65/70 - 60x70/75 - 65x75/80

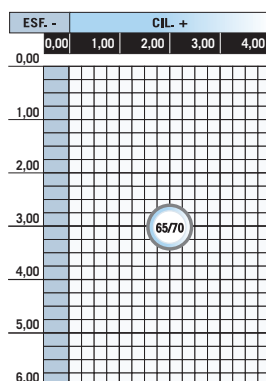
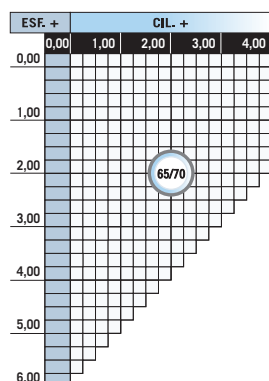

## SUPLEMENTOS

Diámetro inferior al estándar	12,00€
Precalibrados	14,00€
Base exterior especial	14,00€
Cilindro 4,25 a 6,00 dp.	23,00€
Prismas o descentramientos hasta 5,00 dp.	22,00€
Reflex	33,50€
Top-reflex	67,00€
Tonos A - B - C	43,00€
Tonos D	50,00€
Degradados	42,00€

## ADICIONES

1,00 1,25 1,50 1,75 2,00 2,25 2,50 2,75 3,00

Altura mínima de montaje 17 mm.

n: 1.600 / d: 1.30 / N° Abbe: 42

# ACTIUM F.F. 1.5

Lente progresiva orgánica con tecnología de tallado digital en materia 1.5

BLANCO			TRANSITIONS® VI MARRÓN Y GRIS		POLAR MARRÓN Y GRIS		DRIVEWEAR*	
Blanco	Durganic	Hydro-top	Durganic	Hydro-top	Durganic	Hydro-top	Durganic	Hydro-top
60/65-65/70-70/75-75/80								
128,00€	146,00€	169,00€	237,00€	260,00€	220,00€	243,00€	277,00€	312,00€

Las lentes positivas, se suministrarán (por defecto) en forma oval según diámetro correspondiente.  
50x60/65 - 55x65/70 - 60x70/75 - 65x75/80

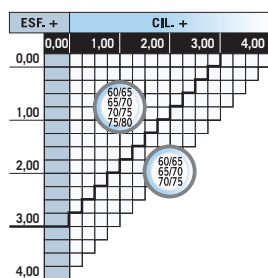

\*Diámetro máximo 70/75

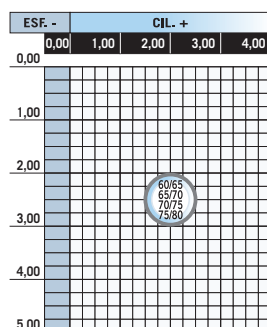

## SUPLEMENTOS

Diámetro inferior al estándar	12,00€
Precalibrados	14,50€
Base exterior especial	14,00€
Cilindro 4,25 a 6,00 dp.	23,00€
Prismas o descentramientos hasta 5,00 dp.	22,00€
Reflex	45,00€
Top-reflex	90,00€
Tonos A - B - C	32,00€
Tonos D	40,00€
Degradados	24,00€

## ADICIONES

0,75 1,00 1,25 1,50 1,75 2,00 2,25 2,50 2,75 3,00 3,25 3,50 en alturas de 14, máx. hasta 3.00

Altura de montaje: 14-16-18-20

n: 1.501 / d: 1.32 / N° Abbe: 58

# ACTIUM F.F. 1.6 BLANCO

Lente progresiva orgánica con tecnología de tallado digital en materia 1.6

BLANCO	
Durganic	Hydro-top
60/65-65/70-70/75-75/80	60/65-65/70-70/75-75/80
200,00€	220,00€

Las lentes positivas, se suministrarán (por defecto) en forma oval según diámetro correspondiente.  
50x60/65 - 55x65/70 - 60x70/75 - 65x75/80

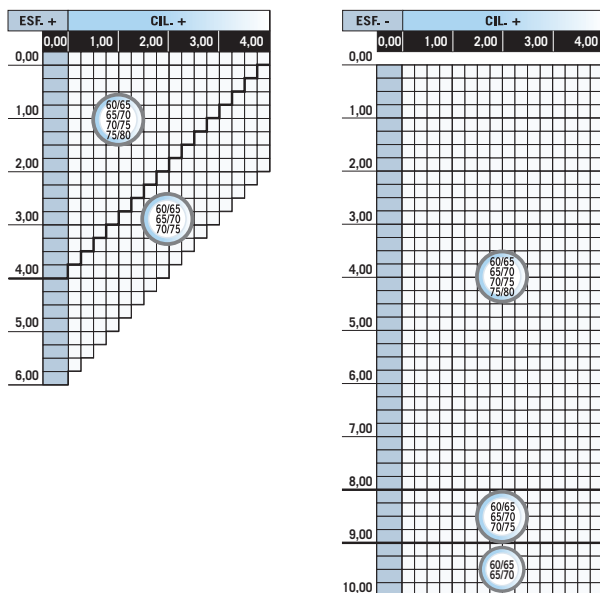

## SUPLEMENTOS

Diámetro inferior al estándar	12,00€
Precalibrados	14,00€
Base exterior especial	14,00€
Cilindro 4,25 a 6,00 dp.	23,00€
Prismas o descentramientos hasta 5,00 dp.	22,00€
Reflex	33,50€
Top-reflex	67,00€
Tonos A - B - C	43,00€
Tonos D	50,00€
Degradados	42,00€

## ADICIONES

0,75 1,00 1,25 1,50 1,75 2,00 2,25 2,50 2,75 3,00 3,25 3,50 en alturas de 14, máx. hasta 3.00

Altura de montaje: 14-16-18-20

n: 1.600 / d: 1.30 / N° Abbe: 42

# ACTIUM F.F. 1.6 TRANSITIONS® VI Y POLAR

Lente progresiva orgánica con tecnología de tallado digital en materia 1.6

TRANSITIONS® VI MARRÓN Y GRIS		POLAR MARRÓN Y GRIS	
Durganic	Hydro-top	Durganic	Hydro-top
60/65-65/70-70/75	60/65-65/70-70/75	60/65-65/70-70/75	60/65-65/70-70/75
292,00€	312,00€	274,00€	294,00€

Las lentes positivas, se suministrarán (por defecto) en forma oval según diámetro correspondiente.  
50x60/65 - 55x65/70 - 60x70/75 - 65x75/80

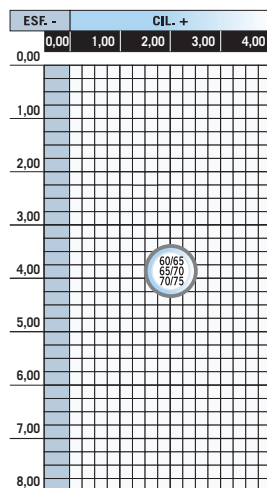
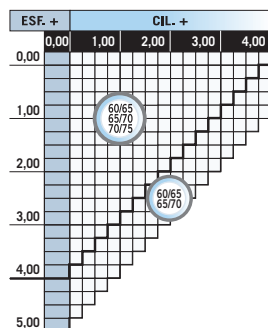

## SUPLEMENTOS

Diámetro inferior al estándar	12,00€
Precalibrados	14,00€
Base exterior especial	14,00€
Cilindro 4,25 a 6,00 dp.	23,00€
Prismas o descentramientos hasta 5,00 dp.	22,00€
Reflex	33,50€
Top-reflex	67,00€

## ADICIONES

0,75 1,00 1,25 1,50 1,75 2,00 2,25 2,50 2,75 3,00 3,25 3,50 en alturas de 14, máx. hasta 3.00

Altura de montaje: 14-16-18-20

n: 1.600 / d: 1.30 / N° Abbe: 42

# ACTIUM F.F. 1.67 BLANCO

Lente progresiva orgánica con tecnología de tallado digital en materia 1.67

BLANCO	
<b>Durganic</b>	<b>Hydro-top</b>
60/65-65/70-70/75-75/80	60/65-65/70-70/75-75/80
283,00€	317,00€

Las lentes positivas, se suministrarán (por defecto) en forma oval según diámetro correspondiente.  
50x60/65 - 55x65/70 - 60x70/75 - 65x75/80

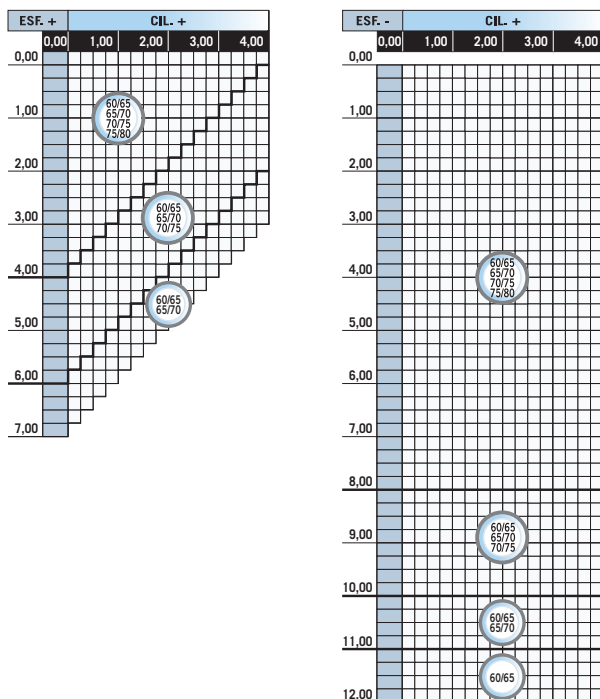

## SUPLEMENTOS

Diámetro inferior al estándar	12,00€
Precalibrados	14,00€
Base exterior especial	14,00€
Cilindro 4,25 a 6,00 dp.	23,00€
Prismas o descentramientos hasta 5,00 dp.	22,00€
Reflex	33,50€
Top-reflex	67,00€
Tonos A - B - C	43,00€
Tonos D	50,00€
Degradados	42,00€

## ADICIONES

0,75 1,00 1,25 1,50 1,75 2,00 2,25 2,50 2,75 3,00 3,25 3,50 en alturas de 14, máx. hasta 3.00

Altura de montaje: 14-16-18-20

n: 1.667 / d: 1.36 / N° Abbe: 32

# ACTIUM F.F. 1.67 TRANSITIONS® VI Y POLAR

Lente progresiva orgánica con tecnología de tallado digital en materia 1.67

TRANSITIONS® VI MARRÓN Y GRIS		POLAR MARRÓN Y GRIS	
Durganic	Hydro-top	Durganic	Hydro-top
60/65-65/70-70/75-75/80	60/65-65/70-70/75-75/80	60/65-65/70-70/75-75/80	60/65-65/70-70/75-75/80
375,00€	409,00€	340,00€	374,00€

Las lentes positivas, se suministrarán (por defecto) en forma oval según diámetro correspondiente.  
50x60/65 - 55x65/70 - 60x70/75 - 65x75/80

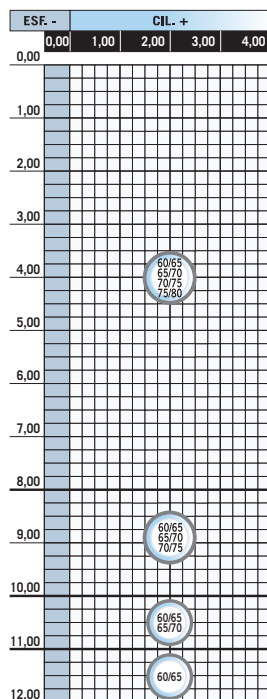
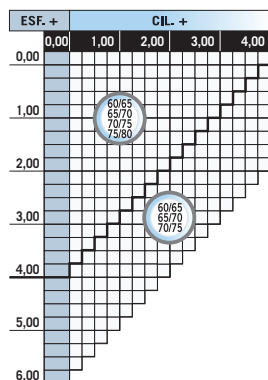

## SUPLEMENTOS

Diámetro inferior al estándar	12,00€
Precalibrados	14,00€
Base exterior especial	14,00€
Cilindro 4,25 a 6,00 dp.	23,00€
Prismas o descentramientos hasta 5,00 dp.	22,00€
Reflex	33,50€
Top-reflex	67,00€

## ADICIONES

0,75 1,00 1,25 1,50 1,75 2,00 2,25 2,50 2,75 3,00 3,25 3,50 en alturas de 14, máx. hasta 3.00

Altura de montaje: 14-16-18-20

n: 1.667 / d: 1.36 / N° Abbe: 32

# GALAXY F.F. 1.5

Lente progresiva orgánica con tecnología de tallado digital en materia 1.5 y personalizada

BLANCO			TRANSITIONS® VI MARRÓN Y GRIS		POLAR MARRÓN Y GRIS		DRIVEWEAR*	
Blanco	Durganic	Hydro-top	Durganic	Hydro-top	Durganic	Hydro-top	Durganic	Hydro-top
60/65-65/70-70/75-75/80								
147,00€	164,00€	186,00€	253,00€	275,00€	236,00€	258,00€	292,00€	325,00€

Las lentes positivas, se suministrarán (por defecto) en forma oval según diámetro correspondiente.  
50x60/65 - 55x65/70 - 60x70/75 - 65x75/80

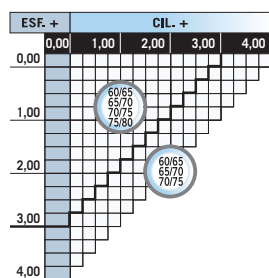

\*Diámetro máximo 70/75

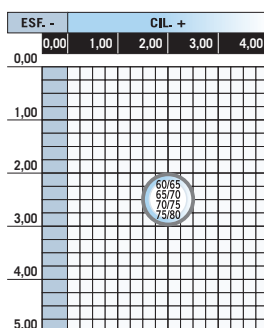

## SUPLEMENTOS

Diámetro inferior al estándar	12,00€
Precalibrados	14,50€
Base exterior especial	14,00€
Cilindro 4,25 a 6,00 dp.	23,00€
Prismas o descentramientos hasta 5,00 dp.	22,00€
Reflex	45,00€
Top-reflex	90,00€
Tonos A - B - C	32,00€
Tonos D	40,00€
Degradados	24,00€

## ADICIONES

0,75 1,00 1,25 1,50 1,75 2,00 2,25 2,50 2,75 3,00 3,25 3,50 en alturas de 14, máx. hasta 3.00

Altura de montaje: 14-16-18-20

n: 1.501 / d: 1.32 / N° Abbe: 58

# GALAXY F.F. 1.6 BLANCO

Lente progresiva orgánica con tecnología de tallado digital en materia 1.6 y personalizada

BLANCO	
Durganic	Hydro-top
60/65-65/70-70/75-75/80	60/65-65/70-70/75-75/80
219,00€	239,00€

Las lentes positivas, se suministrarán (por defecto) en forma oval según diámetro correspondiente.  
50x60/65 - 55x65/70 - 60x70/75 - 65x75/80

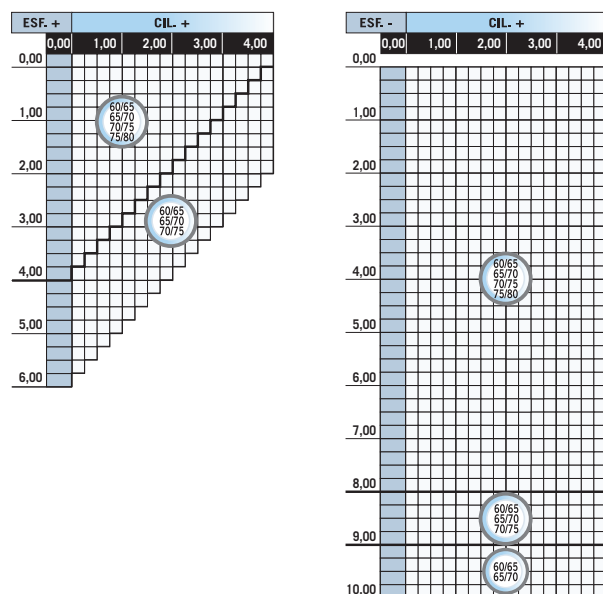

## SUPLEMENTOS

Diámetro inferior al estándar	12,00€
Precalibrados	14,00€
Base exterior especial	14,00€
Cilindro 4,25 a 6,00 dp.	23,00€
Prismas o descentramientos hasta 5,00 dp.	22,00€
Reflex	33,50€
Top-reflex	67,00€
Tonos A - B - C	43,00€
Tonos D	50,00€
Degradados	42,00€

## ADICIONES

0,75 1,00 1,25 1,50 1,75 2,00 2,25 2,50 2,75 3,00 3,25 3,50 en alturas de 14, máx. hasta 3.00

Altura de montaje: 14-16-18-20

n: 1.600 / d: 1.30 / N° Abbe: 42

# GALAXY F.F. 1.6 TRANSITIONS® VI Y POLAR

Lente progresiva orgánica con tecnología de tallado digital en materia 1.6 y personalizada

TRANSITIONS® VI MARRÓN Y GRIS		POLAR MARRÓN Y GRIS	
Durganic	Hydro-top	Durganic	Hydro-top
60/65-65/70-70/75	60/65-65/70-70/75	60/65-65/70-70/75	60/65-65/70-70/75
308,00€	328,00€	292,00€	311,00€

Las lentes positivas, se suministrarán (por defecto) en forma oval según diámetro correspondiente.  
50x60/65 - 55x65/70 - 60x70/75 - 65x75/80

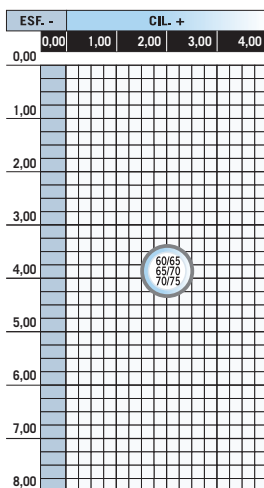
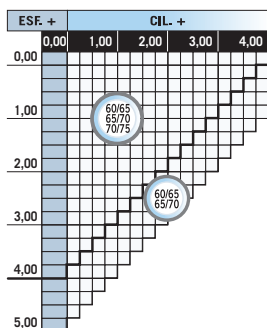

## SUPLEMENTOS

Diámetro inferior al estándar	12,00€
Precalibrados	14,00€
Base exterior especial	14,00€
Cilindro 4,25 a 6,00 dp.	23,00€
Prismas o descentramientos hasta 5,00 dp.	22,00€
Reflex	33,50€
Top-reflex	67,00€

## ADICIONES

0,75 1,00 1,25 1,50 1,75 2,00 2,25 2,50 2,75 3,00 3,25 3,50 en alturas de 14, máx. hasta 3.00

Altura de montaje: 14-16-18-20

n: 1.600 / d: 1.30 / N° Abbe: 42

# GALAXY F.F. 1.67 BLANCO

Lente progresiva orgánica con tecnología de tallado digital en materia 1.67 y personalizada

BLANCO	
<b>Durganic</b>	<b>Hydro-top</b>
60/65-65/70-70/75-75/80	60/65-65/70-70/75-75/80
303,00€	336,00€

Las lentes positivas, se suministrarán (por defecto) en forma oval según diámetro correspondiente.  
50x60/65 - 55x65/70 - 60x70/75 - 65x75/80

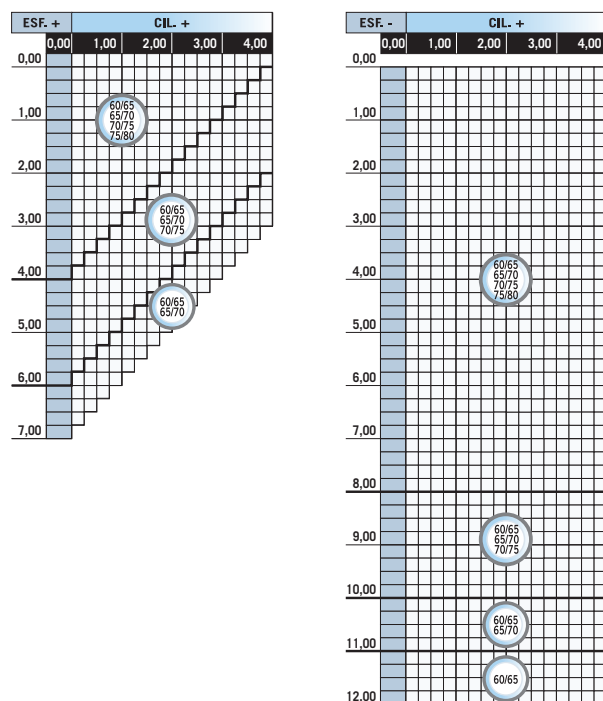

## SUPLEMENTOS

Diámetro inferior al estándar	12,00€
Precalibrados	14,00€
Base exterior especial	14,00€
Cilindro 4,25 a 6,00 dp.	23,00€
Prismas o descentramientos hasta 5,00 dp.	22,00€
Reflex	33,50€
Top-reflex	67,00€
Tonos A - B - C	43,00€
Tonos D	50,00€
Degradados	42,00€

## ADICIONES

0,75 1,00 1,25 1,50 1,75 2,00 2,25 2,50 2,75 3,00 3,25 3,50 en alturas de 14, máx. hasta 3.00

Altura de montaje: 14-16-18-20

n: 1.667 / d: 1.36 / N° Abbe: 32

# GALAXY F.F. 1.67 TRANSITIONS® VI Y POLAR

Lente progresiva orgánica con tecnología de tallado digital en materia 1.67 y personalizada

TRANSITIONS® VI MARRÓN Y GRIS		POLAR MARRÓN Y GRIS	
Durganic	Hydro-top	Durganic	Hydro-top
60/65-65/70-70/75-75/80	60/65-65/70-70/75-75/80	60/65-65/70-70/75-75/80	60/65-65/70-70/75-75/80
392,00€	425,00€	358,00€	392,00€

Las lentes positivas, se suministrarán (por defecto) en forma oval según diámetro correspondiente.  
50x60/65 - 55x65/70 - 60x70/75 - 65x75/80

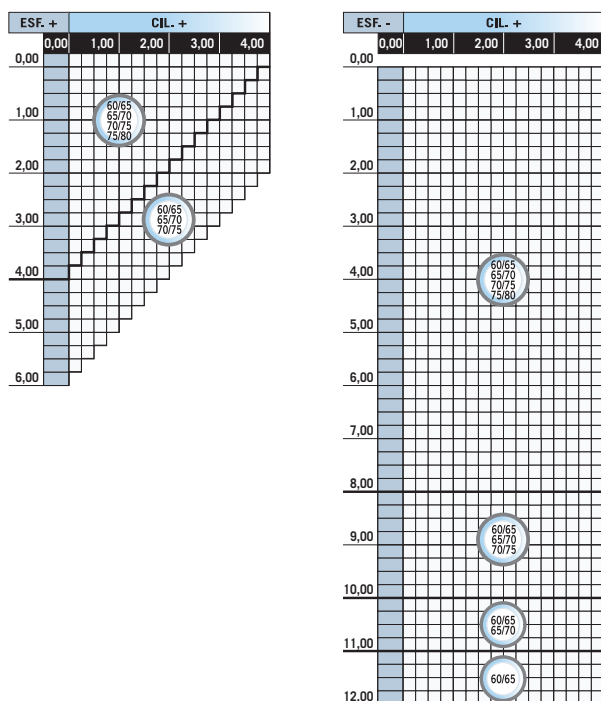

## SUPLEMENTOS

Diámetro inferior al estándar	12,00€
Precalibrados	14,00€
Base exterior especial	14,00€
Cilindro 4,25 a 6,00 dp.	23,00€
Prismas o descentramientos hasta 5,00 dp.	22,00€
Reflex	33,50€
Top-reflex	67,00€

## ADICIONES

0,75 1,00 1,25 1,50 1,75 2,00 2,25 2,50 2,75 3,00 3,25 3,50 en alturas de 14, máx. hasta 3.00

Altura de montaje: 14-16-18-20

n: 1.667 / d: 1.36 / N° Abbe: 32

# PROP F.F. 1.5 / 1.6

Lente ocupacional para visión de cerca y media distancia en materia orgánica 1.5 y 1.6

1.5			1.6	
Blanco	Durganic	Hydro-top	Durganic	Hydro-top
60-65-70-75	60-65-70-75	60-65-70-75	60-65-70-75	60-65-70-75
79,00€	109,00€	149,00€	120,00€	170,00€

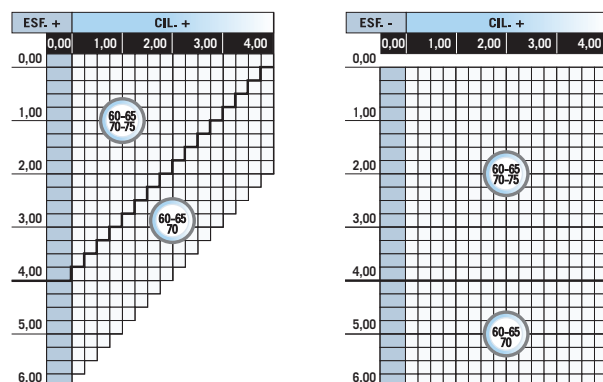

## SUPLEMENTOS

Diámetro inferior al estándar	12,00€
Precalibrados	14,50€
Base exterior especial	14,00€
Cilindro 4,25 a 6,00 dp.	23,00€
Prismas o descentramientos hasta 5,00 dp.	22,00€
Reflex	45,00€
Top-reflex	90,00€
Tonos A - B - C	32,00€
Tonos D	40,00€
Degradados	24,00€

Adición	Regresión	Rango de visión nítida
+ 1,00 D	+ 0,75 D	desde 33 cm a 4 m
+ 1,25 D	+ 0,75 D	desde 33 cm a 2 m
	+ 1,00 D	desde 33 cm a 4 m
+ 1,50 D	+ 0,75 D	desde 33 cm a 1,3 m
	+ 1,00 D	desde 33 cm a 2 m
	+ 1,25 D	desde 33 cm a 4 m
+ 1,75 D	+ 1,00 D	desde 33 cm a 1,3 m
	+ 1,25 D	desde 33 cm a 2 m
	+ 1,50 D	desde 33 cm a 4 m
+ 2,00 D	+ 1,25 D	desde 33 cm a 1,3 m
	+ 1,50 D	desde 33 cm a 2 m
	+ 1,75 D	desde 33 cm a 4 m

Adición	Regresión	Rango de visión nítida
+ 2,25 D	+ 1,50 D	desde 33 cm a 1,3 m
	+ 1,75 D	desde 33 cm a 2 m
	+ 2,00 D	desde 33 cm a 4 m
+ 2,50 D	+ 1,75 D	desde 33 cm a 1,3 m
	+ 2,00 D	desde 33 cm a 2 m
	+ 2,25 D	desde 33 cm a 4 m
+ 2,75 D	+ 2,00 D	desde 33 cm a 1,3 m
	+ 2,25 D	desde 33 cm a 2 m
+ 3,00 D	+ 2,25 D	desde 33 cm a 1,3 m

n: 1.501 / d: 1.32 / N° Abbe: 58 - n: 1.600 / d: 1.30 / N° Abbe: 42

Lente progresiva super atórica de índice 1.6 con tratamiento AR

ULTRA CLEAR	ULTRA CLEAR + COLOR
325,00€	364,00€

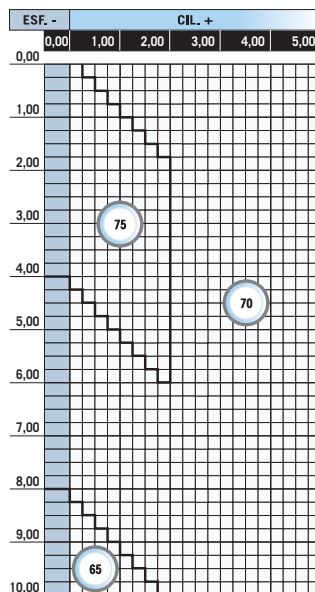
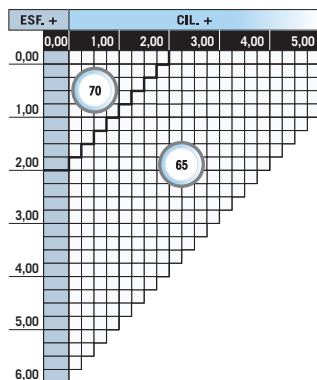

ADICIONES

0,50 0,75 1,00 1,25 1,50 1,75 2,00 2,25 2,50 2,75 3,00 3,25 3,50

Alturas de montaje 15, 17 y 19 mm.

n: 1.6 / d: 1.3 / N° Abbe: 42

# SUPER ATORIC 1.67

**PENTAX**

cotsa  
cristales ópticos Traserra

Lente progresiva super atórica de índice 1.67 con tratamiento AR

ULTRA CLEAR	ULTRA CLEAR + COLOR
345,00€	386,00€

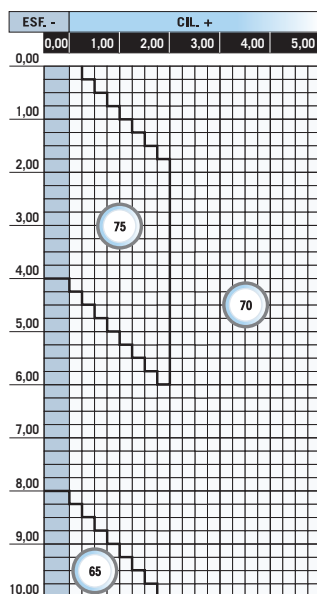
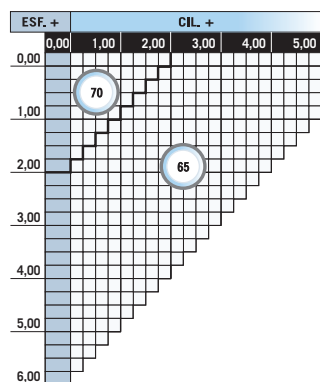

ADICIONES

0,50 0,75 1,00 1,25 1,50 1,75 2,00 2,25 2,50 2,75 3,00 3,25 3,50

Alturas de montaje 15, 17 y 19 mm.

n: 1.67 / d: 1.36 / N° Abbe: 32

**PROGRESIVOS ORGÁNICOS**

---

## PROGRESIVOS ORGÁNICOS TARJETAS DE TRAZADO

<b>NEO</b>	<b>81</b>
<b>ACTIUM F.F.</b>	<b>82</b>
<b>GALAXY F.F.</b>	<b>83</b>
<b>PROP F.F.</b>	<b>84</b>
<b>SUPER ATORIC <b>PENTAX</b></b>	<b>85</b>

---

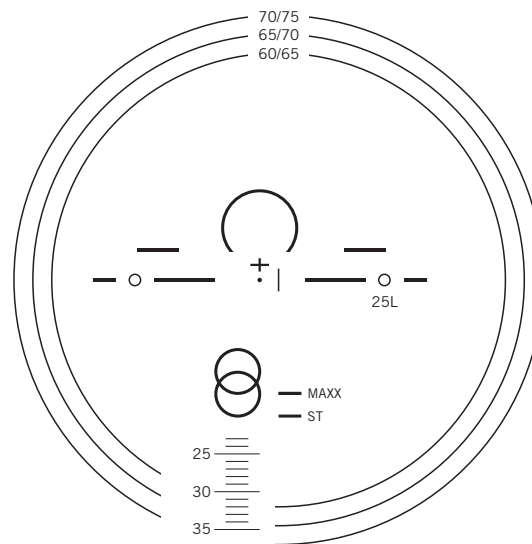
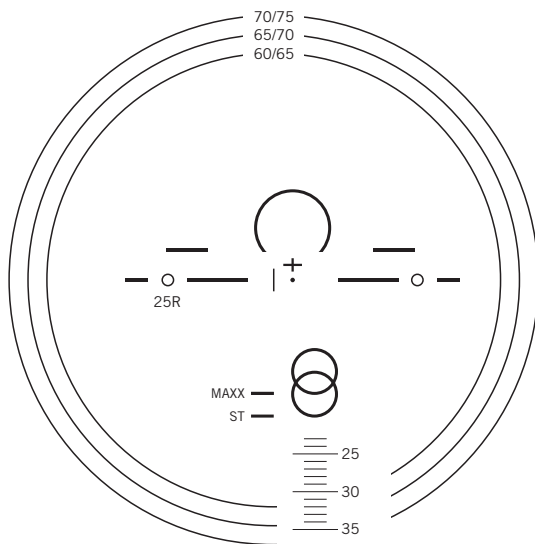

	1.5		1.6	
NEO ST	○ 2.5 R/L	○ TG	◇ 2.5 R/L	◇ TM
NEO MAXX	◇ 2.5 R/L	◇ DX	◇ 2.5 R/L	◇ DH

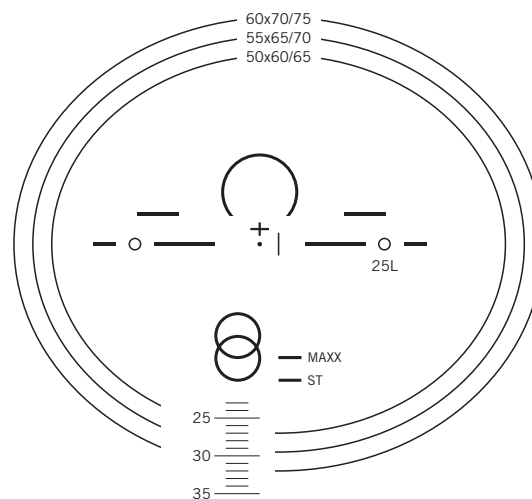
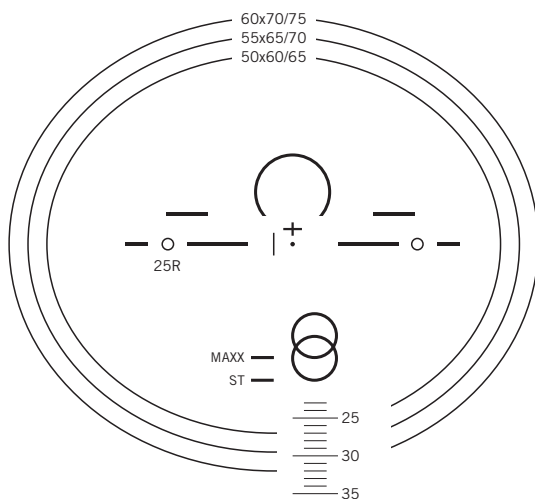

# ACTIUM F.F.

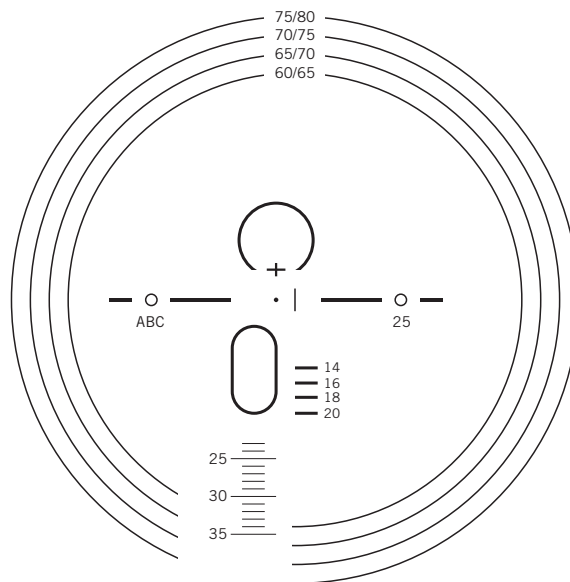
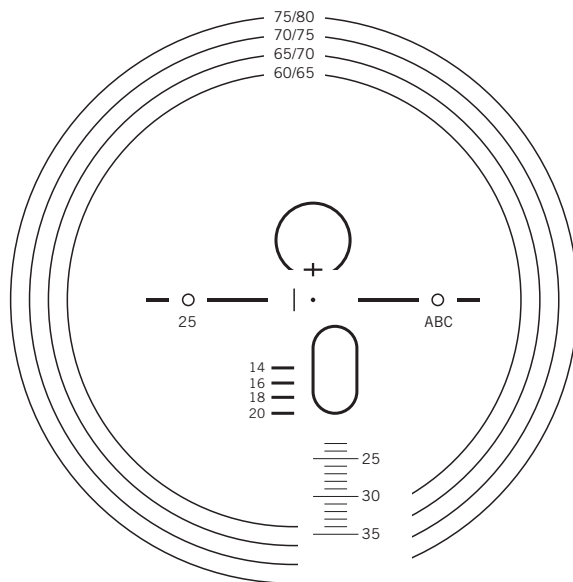

A		B		C	
Lente		Materia		AMM*	
A	Actium	5	Org. 1.5	4	14 mm.
		6	Org. 1.6	6	16 mm.
		7	Org. 1.67	8	18 mm.
				0	20 mm.

\*Altura mínima de montaje

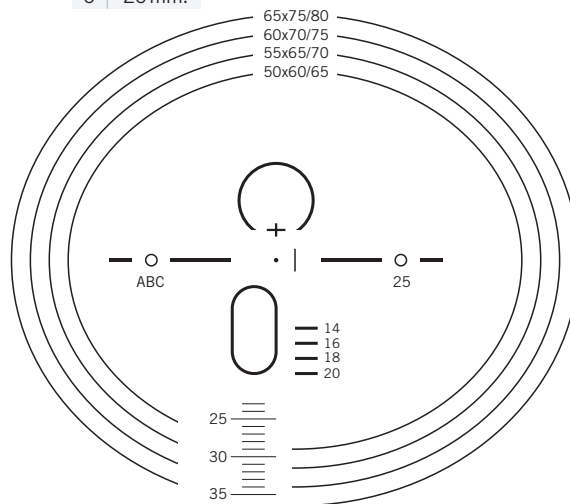
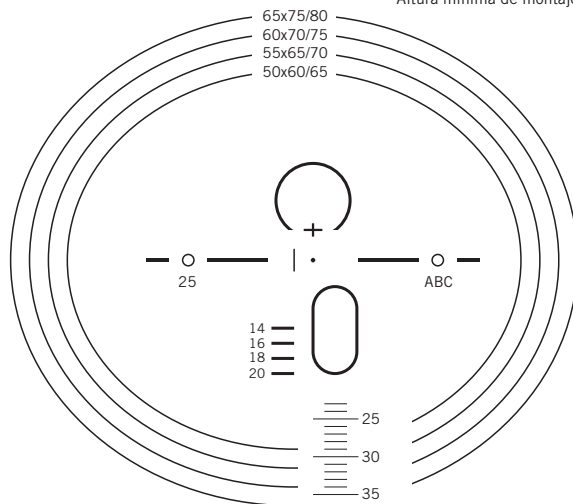

# GALAXY F.F.

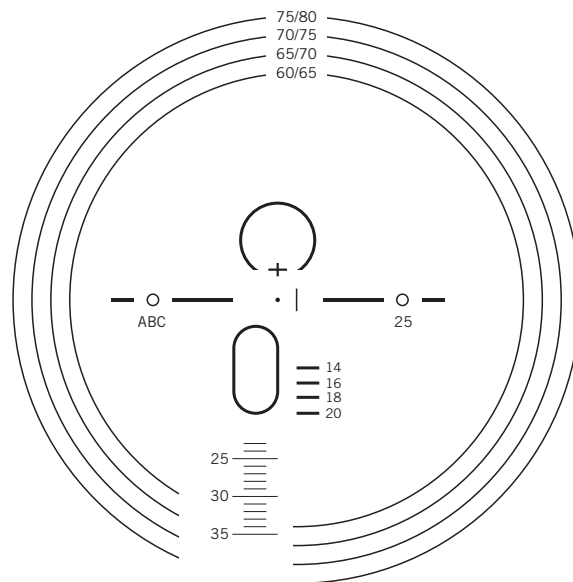
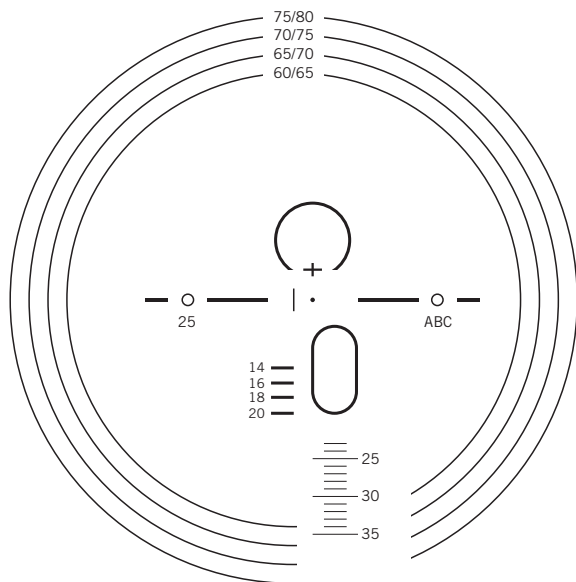

A		B		C	
Lente		Materia		AMM*	
G	Galaxy	5	Org. 1.5	4	14 mm.
		6	Org. 1.6	6	16 mm.
		7	Org. 1.67	8	18 mm.
				0	20 mm.

\*Altura mínima de montaje

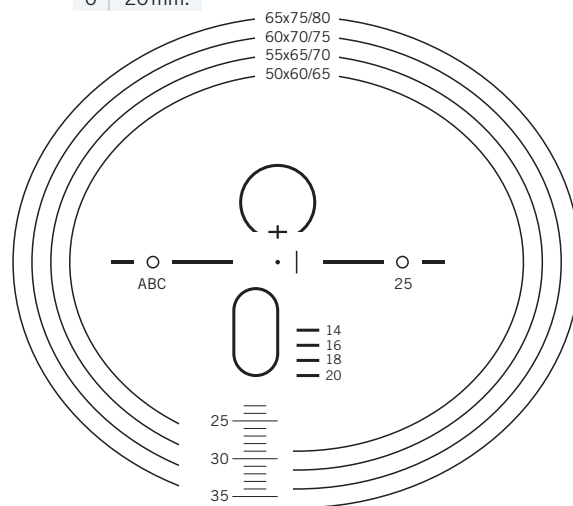
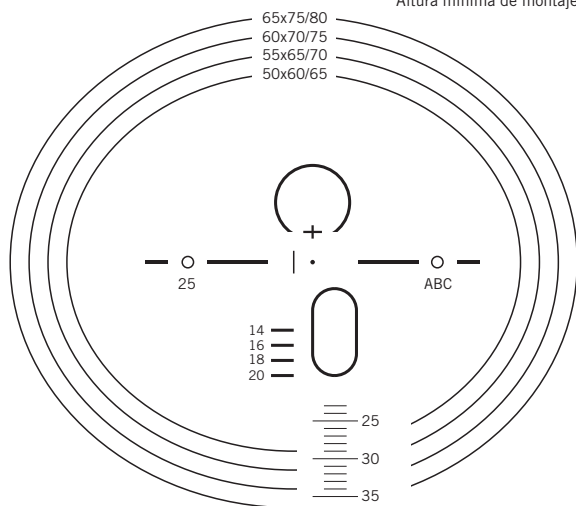

# PROP F.F. / PROGRESIVO OCUPACIONAL

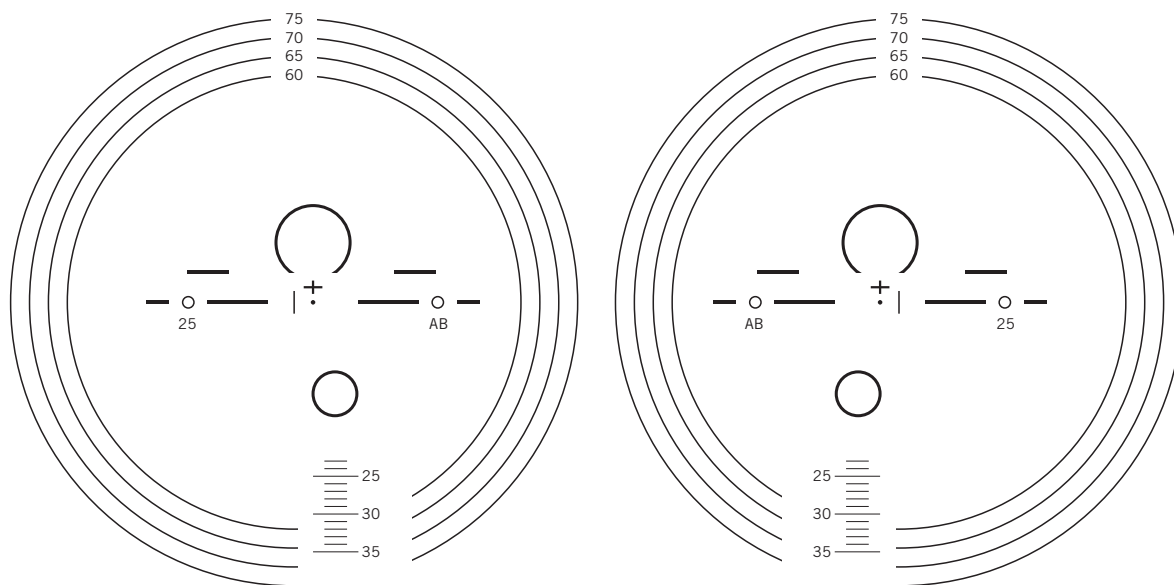

A		B	
Lente		Materia	
P	Prop	5	Org. 1.5
		6	Org. 1.6

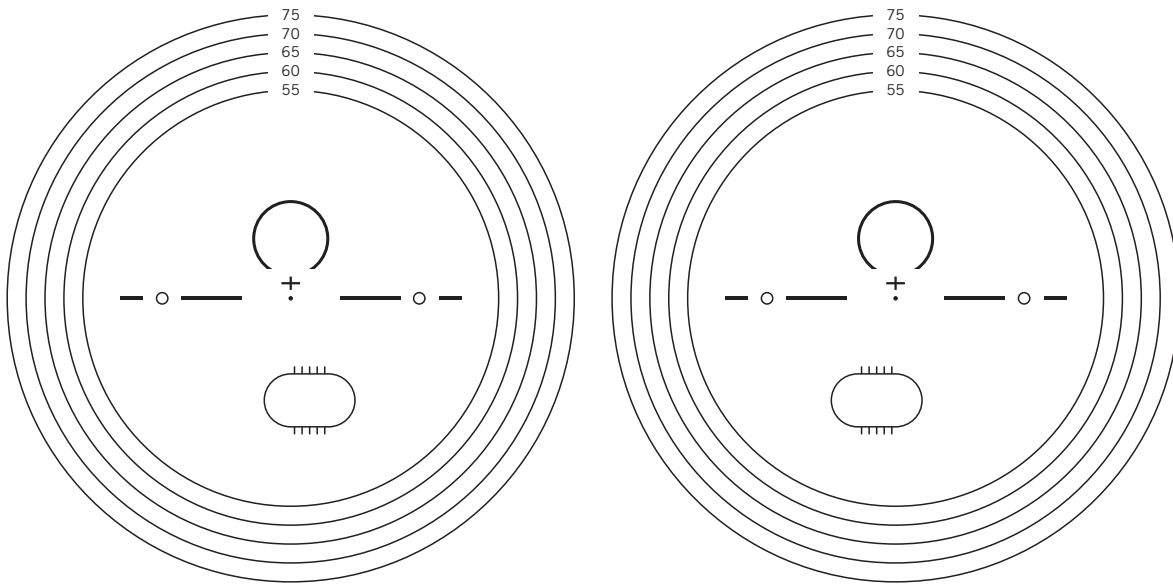



---

# PROGRESIVOS MINERALES

**cotsa**  
cristales ópticos **Traserra**

PROGRESIVOS  
MINERALES

cotsa

cristales ópticos **Traserra**

---

# PROGRESIVOS MINERALES

<b>ACTIUM 1.6</b>	<b>91</b>
-------------------	-----------

---

<b>GALAXY 1.6</b>	<b>92</b>
-------------------	-----------

---

<b>GALAXY 1.8</b>	<b>93</b>
-------------------	-----------

---

cotsa

cristales ópticos **Traserra**

# ACTIUM 1.6

Progresivo mineral blanco y rapid marrón de gama básica en índice 1.6

BLANCO			RAPID MARRÓN	
Blanco	Super-green	Color	Blanco	Super-green
65/70	65/70	65/70	65/70	65/70
122,00€	173,00€	133,00€	165,00€	216,00€

Color: Marrón A,B,C,D y E / Gris: A y B / Rosalite + AR

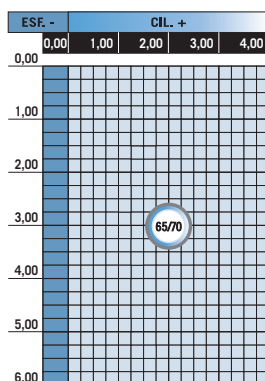
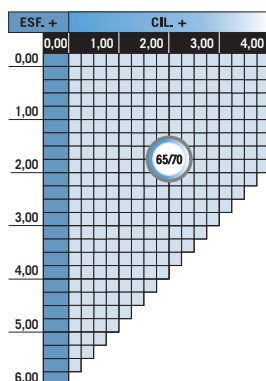

## SUPLEMENTOS

Precalibrados 14,00€

## ADICIONES

0,75 1,00 1,25 1,50 1,75 2,00 2,25 2,50 2,75 3,00 3,25 3,50

Altura mínima de montaje 20 mm.

n: 1.604 / d: 2.63 / N° Abbe: 41

# GALAXY 1.6

Progresivo mineral blanco y rapid marrón de gama avanzada en índice 1.6

BLANCO			RAPID MARRÓN	
Blanco	Super-green	Color	Blanco	Super-green
65/70	65/70	65/70	65/70	65/70
168,00€	214,00€	186,00€	203,00€	249,00€

Color: Marrón A,B,C,D y E / Gris: A y B / Rosalite + AR

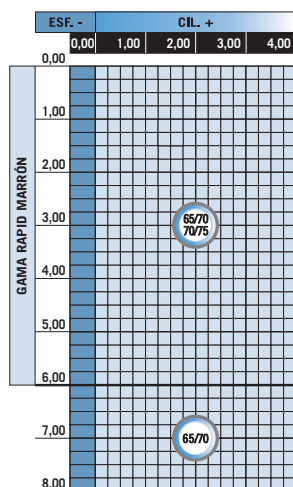
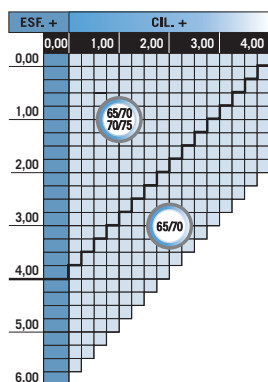

## SUPLEMENTOS

Precalibrados 14,50€

## ADICIONES

0,75 1,00 1,25 1,50 1,75 2,00 2,25 2,50 2,75 3,00 3,25 3,50

Altura mínima de montaje 20 mm.

n: 1.604 / d: 2.63 / N° Abbe: 41

# GALAXY 1.8

Progresivo mineral blanco de gama avanzada en alto índice 1.8

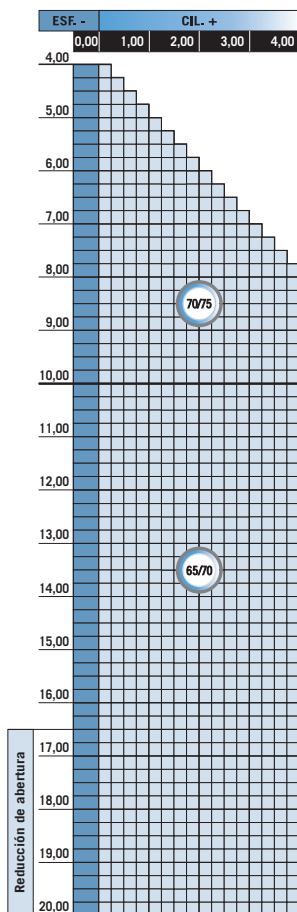

BLANCO

Super AR\*

Super AR + Color

65/70-70/75

65/70-70/75

385,00€

421,00€

\*Antirreflejante acromático blanco

Color: Marrón A,B,C,D y E + AR

ADICIONES

1,00 1,25 1,50 1,75 2,00 2,25 2,50 2,75 3,00

Altura mínima de montaje 20 mm.

n: 1.802 / d: 2.65 / N° Abbe: 34.4



---

# BIFOCALES ORGÁNICOS Y MINERALES

**cotsa**  
cristales ópticos **Traserra**

BIFOCALES  
ORGÁNICOS Y  
MINERALES

cotsa

cristales ópticos **Traserra**

## BIFOCALES ORGÁNICOS

<b>ORGA C-28 BLANCO Y TRANSITIONS® VI MARRÓN</b>	<b>98</b>
--	-----------

<b>ORGA R0-28</b>	<b>99</b>
-------------------	-----------

<b>INVISIBLE R0-25</b>	<b>100</b>
------------------------	------------

<b>EXECUTIVE</b>	<b>101</b>
------------------	------------

<b>HIPER AS R0-22</b>	<b>102</b>
-----------------------	------------

## BIFOCALES MINERALES

<b>C-28 MINERAL BLANCO Y RAPID MARRÓN</b>	<b>103</b>
---	------------

# ORGA C-28 BLANCO Y TRANSITIONS® VI MARRÓN

Lente bifocal orgánica, segmento curvo de 28 blanco y transitions marrón, en índice 1.5

BLANCO			TRANSITIONS® VI MARRÓN	
Blanco	Durganic	Hydro-top	Durganic	Hydro-top
65/70-70/75	65/70-70/75	65/70-70/75	65/70-70/75	65/70-70/75
82,00€	112,00€	152,00€	152,00€	222,00€

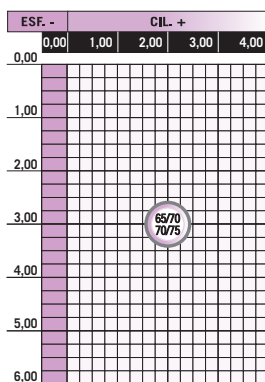
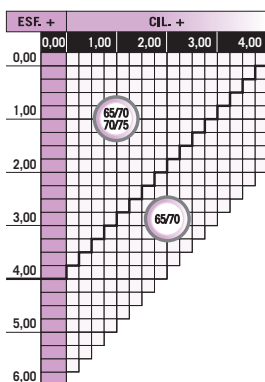

## SUPLEMENTOS

Diámetro inferior al estándar	12,00€
Precalibrados	14,50€
Base exterior especial	14,00€
Cilindro 4,25 a 6,00 dp.	23,00€
Prismas o descentramientos hasta 5,00 dp.	22,00€
Reflex	45,00€
Top-reflex	90,00€
Tonos A - B - C	32,00€
Tonos D	40,00€
Degradados	24,00€

## ADICIONES BLANCO

1,00 1,25 1,50 1,75 2,00 2,25 2,50 2,75 3,00 3,25 3,50 4,00

## ADICIONES TRANSITIONS® VI MARRÓN

1,00 1,25 1,50 1,75 2,00 2,25 2,50 2,75 3,00 3,25 3,50

n: 1.501 / d: 1.32 / N° Abbe: 58

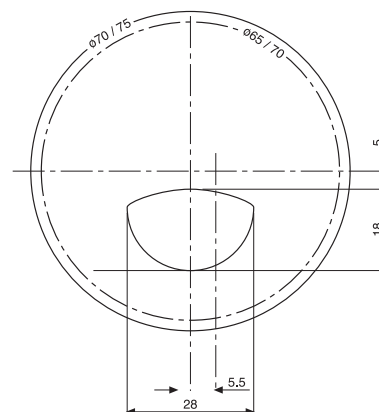

# ORGA RO-28

Lente bifocal orgánica, segmento redondo de 28, en índice 1.5

1.5		
Blanco	Durganic	Hydro-top
65-70	65-70	65-70
78,00€	108,00€	148,00€

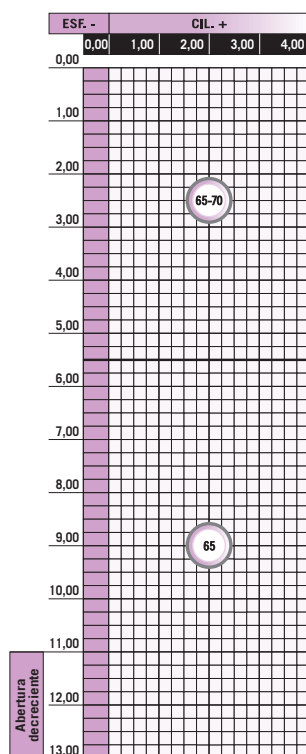
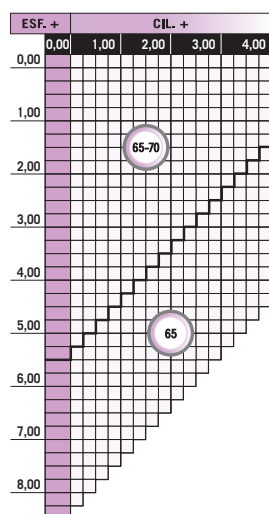

## SUPLEMENTOS

Diámetro inferior al estándar	12,00€
Precalibrados	14,50€
Base exterior especial	14,00€
Cilindro 4,25 a 6,00 dp.	23,00€
Prismas o descentramientos hasta 5,00 dp.	22,00€
Reflex	45,00€
Top-reflex	90,00€
Tonos A - B - C	32,00€
Tonos D	40,00€
Degradados	24,00€

## ADICIONES

1,00 1,25 1,50 1,75 2,00 2,25 2,50 2,75 3,00

n: 1.501 / d: 1.32 / N° Abbe: 58

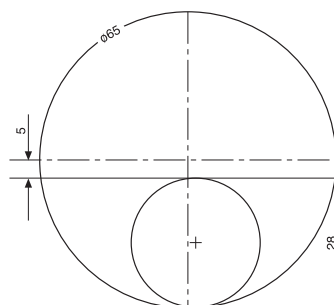

# INVISIBLE RO-25

Lente bifocal orgánica, segmento redondo invisible de 25, en índice 1.5

1.5		
Blanco	Durganic	Hydro-top
70	70	70
88,00€	118,00€	158,00€

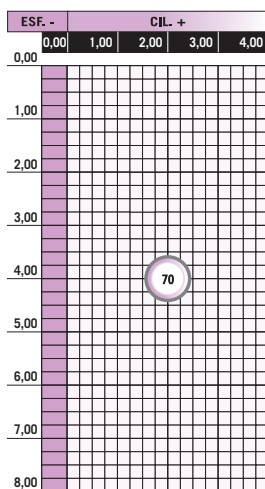
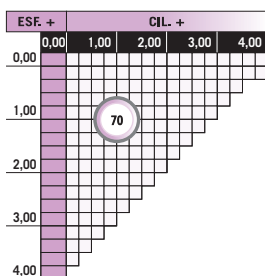

## SUPLEMENTOS

Diámetro inferior al estándar	12,00€
Precalibrados	14,50€
Base exterior especial	14,00€
Cilindro 4,25 a 6,00 dp.	23,00€
Prismas o descentramientos hasta 5,00 dp.	22,00€
Reflex	45,00€
Top-reflex	90,00€
Tonos A - B - C	32,00€
Tonos D	40,00€
Degradados	24,00€

## ADICIONES

1,00 1,25 1,50 1,75 2,00 2,25 2,50 2,75 3,00

n: 1.501 / d: 1.32 / N° Abbe: 58

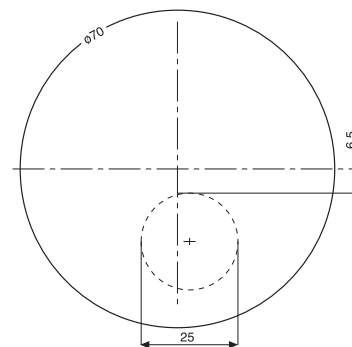

# EXECUTIVE

Lente bifocal orgánica dividida horizontalmente en dos zonas de visión, lejos y cerca. Índice 1.5

1.5		
Blanco	Durganic	Hydro-top
65-68	65-68	65-68
99,00€	129,00€	169,00€

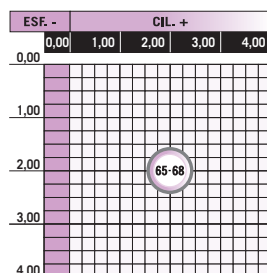
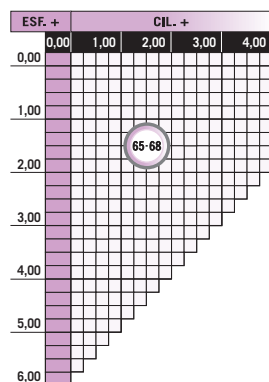

## SUPLEMENTOS

Diámetro inferior al estándar	12,00€
Precalibrados	14,50€
Base exterior especial	14,00€
Cilindro 4,25 a 6,00 dp.	23,00€
Prismas o descentramientos hasta 5,00 dp.	22,00€
Reflex	45,00€
Top-reflex	90,00€
Tonos A - B - C	32,00€
Tonos D	40,00€
Degradados	24,00€

## ADICIONES

1,00 1,25 1,50 1,75 2,00 2,25 2,50 2,75 3,00

n: 1.501 / d: 1.32 / N° Abbe: 58

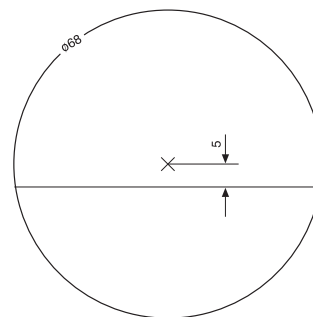

# HYPER AS RO-22

Lente bifocal orgánica para afaquias en índice 1.5

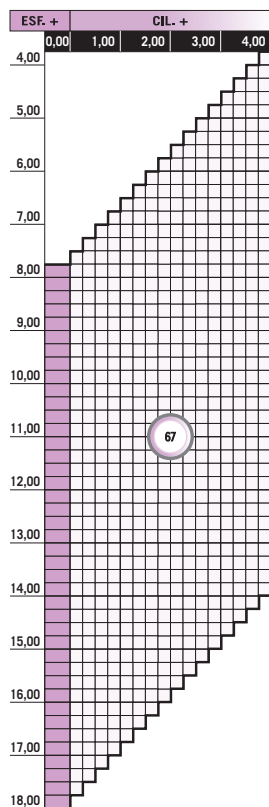

ADICIONES

2,00 2,25 2,50 2,75 3,00 3,50 4,00

n: 1.501 / d: 1.32 / N° Abbe: 58

1.5		
Blanco	Durganic	Hydro-top
67	67	67
123,00€	153,00€	193,00€

## SUPLEMENTOS

Diámetro inferior al estándar	12,00€
Precalibrados	14,50€
Base exterior especial	14,00€
Cilindro 4,25 a 6,00 dp.	23,00€
Prismas o descentramientos hasta 5,00 dp.	22,00€
Reflex	45,00€
Top-reflex	90,00€
Tonos A - B - C	32,00€
Tonos D	40,00€
Degradados	24,00€

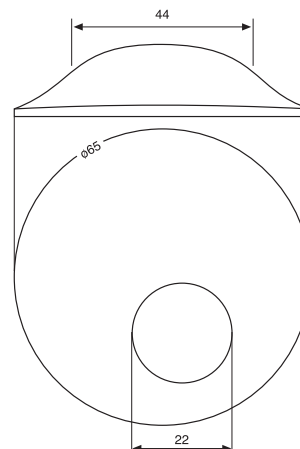

# C-28 MINERAL BLANCO Y RAPID MARRÓN

Lente bifocal mineral de índice 1.5, segmento curvo de 28, blanco y rapid marrón

BLANCO			RAPID MARRON	
Blanco	Super-Green	Color	Rapid marrón	Super-green
65/70	65/70	65/70	65/70	65/70
57,00€	97,00€	74,00€	<b>ESFÉRICOS</b> 75,00€	115,00€
Color: Marrón A,B,C,D y E / Gris: A y B / Rosalite + AR			<b>CIL. 0,25 a 2,00</b>	87,00€ 127,00€
			<b>CIL. 2,25 a 4,00</b>	90,00€ 130,00€

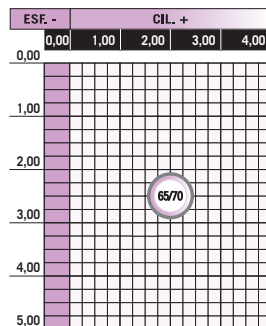
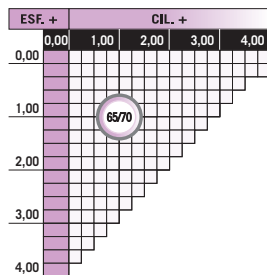

## SUPLEMENTOS

Precalibrados 14,50€

## ADICIONES

1,00 1,25 1,50 1,75 2,00 2,25 2,50 2,75 3,00 3,25 3,50

n: 1.525 / d: 2,61 / N° Abbe: 59

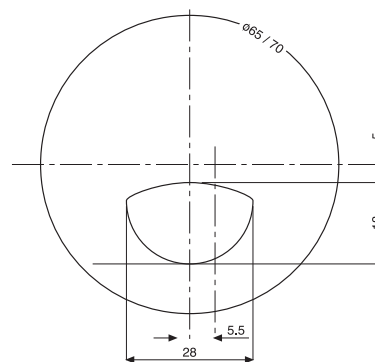



---

# SUPLEMENTOS

**cotsa**  
cristales ópticos **Traserra**



cotsa

cristales ópticos **Traserra**

---

# SUPLEMENTOS

TRATAMIENTOS / COLORACIONES / AFOCALES

108

---

## TRATAMIENTOS / COLORACIONES / AFOCALES

TRATAMIENTOS ORGÁNICOS	DURGANIC	HYDRO-TOP	TOP-REFLEX	HT/cc.	REFLEX
Monofocales 1.5	17,00€	55,00€	73,00€	37,00€	36,00€
Monofocales 1.56 - 1.6 y 1.67	—	43,00€	73,00€	37,00€	36,00€
Progresivos y bifocales 1.5	30,00€	70,00€	86,00€	50,00€	36,00€
Progresivos 1.6 y 1.67	—	64,00€	86,00€	50,00€	36,00€

COLORACIONES ORGÁNICOS	MONOFOCALES		MULTIFOCALES	
	1.5	Alto índice	1.5	Alto índice
Tonos A-B-C	11,00€	21,00€	32,00€	43,00€
Tonos D-E	15,00€	25,00€	40,00€	50,00€
Degradados	19,00€	25,00€	24,00€	42,00€
Bidegradados	39,00€	75,00€	81,00€	118,00€
Color S / muestra uniforme	28,00€	36,00€	67,00€	78,00€
Color S / muestra degradado	35,00€	63,00€	77,00€	108,00€
Color S / muestra bidegradado	39,00€	75,00€	81,00€	118,00€

TRATAMIENTOS MINERALES	SUPER-GREEN	COLOR*
Monofocales 1.5 y 1.6	36,00€	15,00€
Monofocales 1.7 - 1.8 y 1.9	40,00€	17,00€
Progresivos 1.6	46,00€	18,00€
Progresivos 1.8	—	36,00€
Bifocales 1.5	40,00€	17,00€

\*Color: Marrón A, B, C, D y E / Gris A y B / Rosalux + AR cara cc. Excepto índices 1.8 y 1.9 sólo disponible en marrón.

# TRATAMIENTOS / COLORACIONES / AFOCALES

## AFOCALES SOLARES

Orgánico base 6.00 Ø 72		Minerales base 6.00 Ø 70	
Marrón-gris-verde-amarillo-azul-blanco	8,70€	Marrón-gris-verde-blanco	12,00€
Espejo plata - Espejo azul	11,40€	Degradado marrón-gris	12,00€
Degradado marrón-gris-verde	11,40€		

## SUPLEMENTOS / Fabricación

Potencias no tarifadas	27,00€	Diámetro inferior al estándar	12,00€
Esféra superior a 20.00d. (sobre precio a 20)	23,00€	Espesor especial	12,00€
Cilindro 4,25 a 6,00 dp.	21,00€	Esmerilar lente	12,00€
Cilindro 6,25 a 8,00 dp	23,00€	Base exterior especial	14,00€
Prismas o descentramientos hasta 5,00 dp	22,00€	Precalibrados monofocales	14,00€
Prismas o descentramientos 5,25 a 10,00 dp	28,00€	Precalibrados bifocales y progresivos	14,50€
Prismas o descentramientos más de 10.00 (consultar)	34,00€		

## FILTROS Y PRISMAS

Filtros de oclusión (filtros ryser)	17,00€	Prismas press-on (prismas fresnel)	140,00€
-------------------------------------	--------	------------------------------------	---------







[www.cotsa.net](http://www.cotsa.net)